

# OPEL Adam

Manuale del sistema Infotainment



Wir leben Autos.





---

# Contenuto

IntelliLink .....	5
CD 3.0 BT / R 3.0 .....	65
FlexDock .....	111



---

# IntelliLink

Introduzione .....	6
Radio .....	22
Dispositivi esterni .....	33
Riconoscimento del parlato .....	46
Telefono .....	48
Indice analitico .....	60

## Introduzione

Informazioni generali .....	6
Funzione di antifurto .....	7
Panoramica dei comandi .....	8
Uso .....	10
Funzionamento di base .....	13
Impostazioni del tono .....	17
Impostazioni di volume .....	18
Impostazioni del sistema .....	19

## Informazioni generali

Il sistema Infotainment offre una tecnologia d'avanguardia per l'intrattenimento e l'informazione in auto.

Nell'utilizzo delle funzioni radio FM, AM o DAB è possibile registrare fino a 35 stazioni su sette pagine di preferiti.

La radio è dotata di quindici canali predefiniti assegnabili automaticamente per le gamme d'onda AM, FM e DAB. Inoltre è possibile assegnare manualmente altri 35 canali (indipendentemente dalla banda di frequenza).

Al sistema Infotainment è possibile connettere i dispositivi di memorizzazione dati esterni, ad es. l'iPod, i dispositivi USB o altri dispositivi ausiliari, come fonti audio supplementari, via cavo o mediante connessione Bluetooth.

Mediante i comandi e i menu del sistema Infotainment è possibile utilizzare le applicazioni smartphone approvate, ad es. un'applicazione di navigazione.

Inoltre, il sistema Infotainment è dotato di un portale telefono che consente un utilizzo comodo e sicuro del proprio cellulare all'interno del veicolo.

Opzionalmente, è possibile usare il sistema Infotainment tramite i comandi al volante o mediante l'applicazione di riconoscimento del parlato "Siri Eyes Free".

Il design accurato dei comandi, lo schermo a sfioro e la visualizzazione razionale delle informazioni consentono di controllare il sistema in maniera semplice e intuitiva.

### Avviso

Il presente manuale descrive tutte le opzioni e le funzioni disponibili per i vari sistemi Infotainment. Certe descrizioni, comprese quelle per le funzioni di menu e del display, potrebbero non essere valide per il vostro modello di veicolo, specifiche nazionali, equipaggiamento o accessori particolari.

## Informazioni importanti sul funzionamento e la sicurezza stradale

### **Avvertenza**

Il sistema Infotainment va usato in modo tale che si possa guidare con sicurezza il veicolo in tutte le circostanze. In caso di dubbio, arrestare il veicolo e usare il sistema Infotainment a veicolo fermo.

### **Ricezione radio**

La ricezione radio può risultare compromessa da disturbi statici, rumore, distorsioni o perdita della ricezione stessa a causa di:

- variazioni di distanza dal trasmettitore,
- interferenze dovute alle onde radio riflesse e,
- oscuramenti.

## **Funzione di antifurto**

Il sistema Infotainment è dotato di un sistema elettronico di sicurezza che funge da antifurto.

Quindi il sistema Infotainment funziona soltanto nel veicolo nel quale è installato ed è privo di valore per i ladri.

## Panoramica dei comandi

### Pannello di controllo





1	Display / touch screen .....	13
2	Menu Home .....	13
	Tasti sullo schermo per l'accesso a:	
	🎵 <b>Audio</b> - funzioni audio	
	🖼️ <b>Galleria</b> - funzioni immagini e video	
	☎️ <b>Telefono</b> - funzioni telefono cellulare	
	📱 <b>Apps</b> - applicazioni smartphone	
	⚙️ <b>Impostazioni</b> - impostazioni del sistema	
3	Indicatori di funzione	
	Se il simbolo è evidenziato:	
	TP - servizio traffico radio attivo .....	28
	🔌 - dispositivo esterno connesso alla porta USB .....	33
	🔊 - dispositivo ausiliario connesso all'ingresso AUX ...	33

	📶 - dispositivo bluetooth connesso .....	33
	📱 - applicazione smartphone attiva .....	33
	🔊 - volume disattivato .....	10
4	Ora e data, temperatura esterna	
	Regolazione dell'ora e della data - consultare il manuale d'uso.	
5	Pulsante 🏠 .....	13
	Premere: apri menu Home (vedere voce 2)	
6	Pulsante 🔌 .....	10
	Se premuta, accende o spegne il sistema Infotainment	
7	Tasti ⏮ VOL ⏭ .....	10
	⏮: abbassa il volume	
	⏭: alza il volume	

## Comandi audio al volante

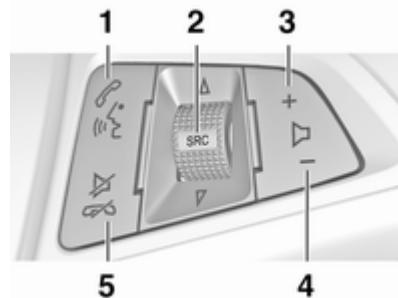

- 1 Pulsante 📞
- Pressione breve:  
consente di accettare una chiamata .....
- 48  
oppure di chiamare un numero del registro chiamate .....
- 53  
o attivare il riconoscimento vocale .....
- 46

Pressione lunga: apre il registro chiamate .....	53
o accende/spegne la modalità vivavoce .....	53
<b>2</b> SRC (fonte) .....	10
Premere per: selezionare una sorgente audio .....	10
Con radio attiva: ruotare verso l'alto/verso il basso per selezionare la stazione radio preselezionata precedente/successiva .....	22
Con dispositivo esterno attivo: ruotare verso l'alto/il basso per selezionare la traccia/scena/immagine precedente/successiva .....	36

Con portale del telefono è attivo e il registro chiamate aperto (vedere voce 1): ruotare verso l'alto/il basso per selezionare la voce precedente/successiva del registro chiamate .....	53
Con portale telefono attivo e chiamate in attesa: ruotare verso l'alto/verso il basso per passare da una chiamata all'altra. ....	53
<b>3</b> Alza il volume	
<b>4</b> Abbassa il volume	
<b>5</b> Pulsante 	
Premere: termina/rifiuta la chiamata .....	53
oppure chiude il registro chiamate .....	53
o disattivare il riconoscimento vocale .....	46
o attiva/disattiva la funzione di esclusione audio .....	10

## Uso

### Elementi di comando

Il sistema Infotainment viene gestito mediante pulsanti funzione, schermo a sfioramento e menu visualizzati sul display.

Opzionalmente è possibile immettere dati e comandi tramite:

- l'unità di comando centrale nel quadro strumenti
- i comandi audio sul volante.

### Accensione o spegnimento del sistema Infotainment

Premere il pulsante . All'accensione si attiva l'ultima fonte Infotainment selezionata.

### Spegnimento automatico

Se il sistema Infotainment è stato acceso mediante il tasto  con l'accensione disattivata, si spegne automaticamente 10 minuti dopo l'ultima operazione effettuata dall'utente.

## Regolazione del volume

Premere uno dei tasti  $\nabla$  **VOL**  $\wedge$ . L'impostazione corrente viene visualizzata sul display.

Facoltativamente, dallo schermo a sfioramento: spostare il cursore del volume a sinistra o a destra con il dito.

All'accensione del sistema Infotainment, viene impostato il volume selezionato per ultimo, purché sia inferiore al volume di accensione massimo. Per una descrizione dettagliata ⇨ 18.

## Compensazione del volume in funzione della velocità

Quando la funzione di compensazione del volume in funzione della velocità è attivata ⇨ 18, il volume si adatta automaticamente per compensare la rumorosità della strada e del vento durante la guida.

## Volume degli annunci sul traffico (TA)

Il volume degli annunci sul traffico può essere impostato separatamente ⇨ 18.

## Silenziamento

Premere uno dei tasti  $\nabla$  **VOL**  $\wedge$  e quindi toccare il tasto  $\blacksquare$  sullo schermo nel menu del volume visualizzato.

Per cancellare la funzione di esclusione dell'audio: premere uno dei tasti  $\nabla$  **VOL**  $\wedge$ . Viene reimpostato l'ultimo volume selezionato.

## Limitazione del volume alle alte temperature

Con temperature molto elevate all'interno del veicolo, il sistema Infotainment limita il volume massimo regolabile. Se necessario, il volume viene abbassato automaticamente.

## Modalità di funzionamento

Premere il tasto  $\text{Home}$  per visualizzare il menu Home.



## Avviso

Per una descrizione dettagliata del funzionamento del menu dallo schermo a sfioramento ⇨ 13.

## Audio

Selezionare il tasto **Audio** per aprire il menu principale dell'ultima modalità audio selezionata.

Selezionare il tasto **Sorgente** sullo schermo, nella prima riga del menu per aprire un elenco a cascata.



Per passare a un'altra modalità audio: toccare una delle voci dell'elenco.

Per una descrizione dettagliata di:

- Funzioni radio (**AM, FM, DAB**) ⇨ 22
- Dispositivi esterni (**USB, AUX, Bluetooth**) ⇨ 36.

### Galleria

Selezionare il tasto **Galleria** sullo schermo per aprire il menu principale dell'ultima modalità immagine o video selezionata.

Toccare il tasto **Sorgente** sullo schermo, nella prima riga del menu per aprire un elenco a cascata.



Per passare a un'altra modalità immagine o video: toccare una delle voci dell'elenco.

Per una descrizione dettagliata di:

- Funzioni immagini ⇨ 39
- Funzioni video ⇨ 42.

### Telefono

Selezionare il tasto **Telefono** sullo schermo per stabilire una connessione Bluetooth tra il sistema Infotainment e un telefono cellulare.

Se è possibile stabilire una connessione viene visualizzato il menu principale della modalità telefono.



Per una descrizione dettagliata del funzionamento del telefono cellulare dal sistema Infotainment ⇨ 53.

Se non è possibile stabilire una connessione viene visualizzato un messaggio corrispondente. Per una descrizione dettagliata su come preparare e stabilire una connessione Bluetooth tra il sistema Infotainment e il telefono cellulare ⇨ 48.

## Apps

Selezionare il tasto **Apps** sullo schermo per aprire un menu per la selezione e l'avvio delle applicazioni smartphone approvate supportate dal sistema Infotainment.



Per una descrizione dettagliata  
 ⇨ 33 e ⇨ 44.

## Impostazioni

Selezionare il tasto **Impostazioni** sullo schermo per aprire un menu per varie impostazioni del sistema.



Le **Impostazioni ora e data** e le **Impostazioni veicolo** sono descritte nel manuale d'uso.

Tutte le altre impostazioni sono descritte per tema nei rispettivi capitoli del presente manuale.

## Funzionamento di base

### Comandi di utilizzo del menu

#### Schermo a sfioro

Il display del sistema Infotainment ha una superficie sensibile allo sfioramento che consente un'interazione diretta con i comandi del menu visualizzato.

Per esempio, è possibile attivare un tasto sullo schermo toccandolo con un dito o cambiare la posizione di un elemento scorrevole sullo schermo spostandolo con il dito.

### Attenzione

Non usate oggetti appuntiti o duri come penne a sfera, matite o simili sullo schermo a sfioro.

#### Pulsante

Premere il tasto  per accedere al menu Home.



Utilizzando lo schermo a sfioramento è possibile quindi accedere a ulteriori menu e funzioni.

### Tasto sullo schermo



Quando si utilizzano i menu premere il tasto  sullo schermo nei rispettivi sottomenu per tornare al livello di menu immediatamente superiore.

### Funzionamento dei menu (esempi)

Selezionare e attivare un tasto dello schermo o una voce di menu



Dare un leggero colpetto ad un tasto dello schermo o ad una voce di menu.

Viene attivata la corrispondente funzione di sistema o viene visualizzato un messaggio oppure un sottomenu con ulteriori opzioni.

#### Avviso

Nei capitoli successivi le fasi operative per selezionare e attivare un tasto dello schermo o una voce di

menu mediante lo schermo a sfioramento saranno descritte come "...seleziona il ...tasto dello schermo..." o "...seleziona la...voce di menu...".

### Messaggi

Prima dell'esecuzione di una funzione di sistema a volte si riceve un messaggio di prompt. Se richiesto, confermare il messaggio o selezionare una delle opzioni.



La selezione e l'attivazione di un tasto dello schermo in una funzione messaggio sono le stesse di quelle descritte per i tasti sullo schermo in un menu.

### Scorrere un lungo elenco di voci di menu



Se sono disponibili più voci di menu di quante possano essere contenute sullo schermo verrà visualizzata una barra di scorrimento.

Per far scorrere l'elenco di voci del menu:

- toccare i tasti ▲ o ▼ sullo schermo della barra di scorrimento  
oppure
- spostate in alto o in basso il cursore della barra di scorrimento con il dito.

### Regolazione di un'impostazione

I diversi tipi d'impostazione disponibili nei veri menu d'impostazione vengono presentati e descritti in seguito.

#### Esempio: Impostazioni display



Toccare i tasti - o + sullo schermo o spostare il cursore accanto a un'impostazione per regolarla. Confermare la propria scelta selezionando il tasto **OK** sullo schermo.

**Avviso**

Nei capitoli successivi le fasi operative per regolare un'impostazione mediante schermo a sfioramento saranno descritte come "...regola l'impostazione...".

**Esempio: Impostazioni radio**

Toccare i tasti < o > sullo schermo accanto a un'impostazione per scegliere una delle opzioni disponibili o impostare un valore specifico.

**Avviso**

Nei capitoli successivi i passaggi operativi per passare a un'altra opzione dallo schermo a sfioramento saranno descritti come "...imposta...su...'nome opzione'/valore'...".

**Esempio: opzione RDS**

Toccare il tasto **Attivo** o il tasto **Disattivo** sullo schermo accanto a un'impostazione per attivarla o disattivarla.

**Avviso**

Nei capitoli successivi le fasi operative per cambiare un'impostazione in **Attivo** o **Disattivo** mediante lo

schermo a sfioramento saranno descritte come "...imposta...su...**Attivo**..." o "...imposta...su...**Disattivo**...".

**Esempio: elenco categorie DAB**

Toccare una voce dell'elenco per selezionare o deselezionare l'opzione. Se una voce dell'elenco è selezionata, un segno di spunta appare nella casella accanto alla voce.



### Avviso

Nei capitoli successivi i passaggi operativi per la scelta di un'opzione dallo schermo a sfioramento saranno descritti come "...scegli...nome opzione'...".

## Impostazioni del tono

Nel menu di impostazione del tono è possibile impostare caratteristiche di tono differenti per ogni gamma d'onda della radio e ogni fonte audio esterna. È possibile accedere al menu da ciascun singolo menu audio principale.

Per aprire il menu di impostazione del tono selezionare il tasto **MENU** sullo schermo, nell'ultima riga del rispettivo menu principale. Se necessario, far scorrere l'elenco voci del menu e selezionare **Impostazioni tono**. Sarà visualizzato il rispettivo menu.



### Mod. EQ

(EQ: equalizzatore)

Usare questa impostazione per ottimizzare il tono secondo il genere musicale, ad es. **Rock** o **Classica**.

Selezionare il genere audio desiderato. Se si sceglie **Manuale** è possibile regolare manualmente le impostazioni seguenti.

### Basso

Utilizzare questa impostazione per potenziare o attenuare le basse frequenze delle fonti audio.

Impostare **Basso** su un valore tra **-12** e **12**.

### Medio

Utilizzare questa impostazione per potenziare o attenuare le medie frequenze della fonte audio.

Impostare **Medio** su un valore tra **-12** e **12**.

### Acuto

Utilizzare questa impostazione per potenziare o attenuare le alte frequenze delle fonti audio.

Impostare **Acuto** su un valore tra **-12** e **12**.

### Impostazione bilanciamento e attenuazione

Usare l'illustrazione sulla destra del menu per regolare il bilanciamento e l'attenuazione.

Per definire il punto del vano passeggero in cui il suono sia al livello massimo toccare il punto corrispondente dell'illustrazione. In alternativa, è possibile spostare il contrassegno rosso con il dito sul punto desiderato.

### Avviso

Le impostazioni di bilanciamento e dissolvenza sono valide per tutte le fonti audio. Non possono essere regolate individualmente per ogni fonte audio.

### Reimpostazione delle impostazioni di fabbrica predefinite

Selezionare il tasto **Reimposta** dello schermo.

### Memorizzazione delle impostazioni correnti

Selezionare il tasto **OK** dello schermo.

## Impostazioni di volume

### Regolazione del volume massimo all'accensione

Premere il tasto  e poi selezionare il tasto **Impostazioni** dello schermo.

Far scorrere l'elenco fino alla voce di menu **Volume massimo di avvio**.



Impostare **Volume massimo di avvio** su un valore tra **13** e **37**.

### Regolazione del volume in funzione della velocità

Premere il tasto  e poi selezionare il tasto **Impostazioni** dello schermo.

Selezionare **Impostazioni radio** per visualizzare il rispettivo menu.



Per regolare il livello di adattamento del volume impostare **Volume automatico** su **Disattivo**, **Basso**, **Medio** o **Alto**.

**Disattivo**: nessun aumento del volume aumentando la velocità del veicolo.

**Alto**: massimo aumento del volume aumentando la velocità del veicolo.

### Regolazione del volume delle notizie sul traffico

Il volume delle notizie sul traffico può essere preimpostato separatamente su un livello, indipendentemente dal livello di volume "normale".

Premere il tasto  e poi selezionare il tasto **Impostazioni** dello schermo.

Selezionare **Impostazioni radio** e poi **Opzione RDS** per visualizzare il rispettivo menu.



Impostare **Volume TP** su un valore tra **0** e **63**.

### Regolazione del volume della suoneria

Premere il tasto  e poi selezionare il tasto **Impostazioni** dello schermo.

Selezionare **Impost. connes.** per visualizzare il rispettivo menu.



Impostare **Volume suoneria** su un valore tra **0** e **63**.

### Attivazione o disattivazione della funzione volume segnale acustico di sfioramento

Se la funzione volume segnale acustico di sfioramento è attivata, al tocco di un tasto sullo schermo o di una voce del menu viene emesso un segnale acustico.

Premere il tasto  e poi selezionare il tasto **Impostazioni** dello schermo.

Far scorrere l'elenco fino alla voce di menu **Volume segnale acustico**.



Impostare la funzione su **Attivo** o **Disattivo**.

### Impostazioni del sistema

#### Regolazione della lingua

Premere il tasto  e poi selezionare il tasto **Impostazioni** dello schermo.

Selezionare l'elemento del menu **Lingua (language)** per visualizzare il rispettivo menu.



Per regolare la lingua per i testi del menu: toccare la lingua desiderata.

### Attivazione o disattivazione della funzione di scorrimento testo

Se sullo schermo è visualizzato un testo lungo è possibile far scorrere il testo in maniera continua o una volta e visualizzarlo in parti separate.

Premere il tasto  e poi selezionare il tasto **Impostazioni** dello schermo.

Far scorrere l'elenco fino alla voce di menu **Scorrimento testo**.



Se si desidera far scorrere il testo in maniera continua impostare la funzione su **Attivo**.

Se si desidera far scorrere il testo solo una volta impostarla su **Disattivo**.

### Reimpostazione delle impostazioni di fabbrica predefinite

Tutte le impostazioni, ad es. le impostazioni del volume e del tono, gli elenchi dei preferiti o l'elenco dei dispositivi Bluetooth, possono essere reimpostate sui valori predefiniti di fabbrica.

Premere il tasto  e poi selezionare il tasto **Impostazioni** dello schermo.

Selezionare **Impostazioni radio** per visualizzare il rispettivo menu.



Per reimpostare tutte le impostazioni: toccare la voce di menù **Impostazioni di fabbrica della radio** e confermare i messaggi visualizzati successivamente.

### Visualizzazione della versione del sistema

Premere il tasto  e poi selezionare il tasto **Impostazioni** dello schermo.

---

Far scorrere l'elenco e selezionare la voce di menu **Versione sistema**.

## Radio

Uso .....	22
Ricerca stazioni .....	22
Elenchi di memorizzazione automatica .....	23
Elenchi dei preferiti .....	24
Menu gamme d'onda .....	25
Radio data system (RDS) .....	28
Digital audio broadcasting .....	30

## Uso

### Accensione della radio

Premere il tasto  e poi selezionare il tasto **Audio** dello schermo. L'ultimo menu principale audio selezionato viene visualizzato.

Selezionare il tasto **Sorgente** per aprire un elenco a cascata.



Selezionare radio **AM**, **FM** o **DAB**.

Sarà ricevuta l'ultima stazione ascoltata nella gamma d'onda selezionata.

## Avviso

Per visualizzare le informazioni sulla stazione radio correntemente attiva: toccare il display.

## Ricerca stazioni

### Ricerca automatica stazione radio



Toccare brevemente uno dei tasti **◀◀ CERCA ▶▶** sullo schermo per ascoltare la stazione precedente o successiva nella memoria delle stazioni.

## Ricerca manuale di una stazione radio

Toccare o tenere premuto uno dei tasti ◀◀ **CERCA** ▶▶ sullo schermo. Rilasciare il tasto quando la frequenza richiesta è stata quasi raggiunta.

Viene cercata e ricevuta automaticamente la stazione ricevibile successiva.

### Avviso

Ricerca manuale di una stazione radio: se la radio non trova una stazione, passa automaticamente a un livello di ricerca più sensibile. Se continua a non trovare nessuna stazione, ritorna all'ultima frequenza attiva.

### Avviso

Gamma d'onda FM: quando è attivata la funzione RDS vengono cercate soltanto le stazioni RDS ⇨ 28 e quando è attivato il servizio informazioni sul traffico (TP) vengono ricercate soltanto le stazioni che trasmettono informazioni sul traffico ⇨ 28.

## Regolazione delle stazioni

Toccare e tenere premuto o toccare ripetutamente uno dei tasti

◀ **SINTONIZ.** ▶ sullo schermo per regolare la frequenza della stazione radio desiderata.

Se **Barra sintonizzazione radio** nel menu **Impostazioni radio** (vedere la nota sottostante) è impostato su **Attivo**, toccando uno dei tasti ◀ **SINTONIZ.** ▶ sullo schermo viene visualizzata una barra di sintonizzazione.



A questo punto è possibile sintonizzare o cercare manualmente le stazioni radio.

### Avviso

Per aprire il menu **Impostazioni radio**: premere il tasto ⏏, selezionare il tasto **Impostazioni** sullo schermo e quindi selezionare la voce di menu **Impostazioni radio**.

## Elenchi di memorizzazione automatica

Tramite la funzione autostore è possibile cercare e memorizzare automaticamente le stazioni che si ricevono meglio in una determinata gamma d'onda.



Ogni gamma d'onda ha 3 elenchi di memorizzazione automatica (**AS 1/3**, **AS 2/3** e **AS 3/3**), ognuno dei quali è in grado di memorizzare 5 stazioni.

#### Avviso

Se la scheda **FAV** è correntemente in primo piano: toccare la scheda **AS** per visualizzare gli elenchi di memorizzazione automatica.

#### Avviso

La stazione ricevuta correntemente è quella evidenziata.

### Memorizzazione delle stazioni

Se necessario, toccare la scheda **AS** per visualizzare gli elenchi di memorizzazione automatica.

Toccare e tenere premuta la scheda **AS** per alcuni secondi. Apparirà un messaggio e le stazioni che si ricevono meglio nella gamma d'onda attiva saranno memorizzate negli elenchi di memorizzazione automatica.

#### Avviso

Se non ci sono stazioni memorizzate nell'elenco stazioni **AS**, gli elenchi saranno aggiornati automaticamente alla prima selezione della scheda **AS**.

### Ricerca delle stazioni

Se necessario, toccare la scheda **AS** per visualizzare gli elenchi di memorizzazione automatica.

Se necessario, toccare i tasti < o > sullo schermo per selezionare un altro elenco di memorizzazione automatica.

Selezionare il tasto predefinito in cui è memorizzata la stazione radio desiderata.

### Elenchi dei preferiti

È possibile memorizzare manualmente stazioni di qualsiasi gamma d'onda negli elenchi dei preferiti.



Sono disponibili sette elenchi dei preferiti, in ciascuno dei quali è possibile memorizzare 5 stazioni.

#### Avviso

Se la scheda **AS** è correntemente in primo piano: toccare la scheda **FAV** per visualizzare gli elenchi dei preferiti.



### Avviso

La stazione ricevuta correntemente è quella evidenziata.

### Memorizzazione di una stazione

Se necessario, toccare la scheda **FAV** per visualizzare gli elenchi dei preferiti.

Se necessario, toccare i tasti < o > sullo schermo per selezionare un altro elenco dei preferiti.

Per memorizzare la stazione radio correntemente attiva su un tasto di preselezione sullo schermo: toccare e tenere premuto il tasto desiderato per alcuni secondi. La frequenza o il nome della stazione corrispondenti saranno visualizzati sul tasto sullo schermo.

### Ricerca delle stazioni

Se necessario, toccare la scheda **FAV** per visualizzare gli elenchi dei preferiti.

Se necessario, toccare i tasti < o > sullo schermo per selezionare un altro elenco dei preferiti.

Selezionare il tasto predefinito in cui è memorizzata la stazione radio desiderata.

### Menu gamme d'onda

Attraverso i menu specifici della gamma d'onda sono disponibili funzionalità alternative per la selezione delle stazioni.

Toccare il tasto **MENU** sullo schermo nell'ultima riga del menu principale radio attivo per aprire il corrispondente sottomenu specifico della gamma d'onda.

#### Avviso

I seguenti display specifici FM vengono mostrati come esempio.



### Elenco preferiti

Selezionare **Elenco preferiti** per visualizzare tutte le stazioni attualmente memorizzate negli elenchi dei preferiti.



Selezionare la stazione desiderata.

### Avviso

La stazione radio ricevuta al momento è indicata dal simbolo ► accanto al nome della stazione.

### Elenchi stazioni

In base al menu gamme d'onda, selezionare **Elenco delle stazioni FM**, **Elenco delle stazioni AM** o **Elenco stazioni DAB**. Tutte le stazioni ricevibili della gamma d'onda relativa e nell'attuale area di ricezione saranno visualizzate.



Selezionare la stazione desiderata.

### Avviso

La stazione radio ricevuta al momento è indicata dal simbolo ► accanto al nome della stazione.

### Elenchi per categoria

Numerose stazioni RDS ⇄ 28 e DAB ⇄ 30 trasmettono un codice PTY che specifica il tipo di programma trasmesso (ad es. il notiziario). Alcune stazioni, inoltre, modificano il codice PTY a seconda dei contenuti della trasmissione in corso.

Il sistema Infotainment memorizza queste stazioni, ordinate per tipo di programma nell'elenco per categoria corrispondente.

### Avviso

La voce del sottomenu elenco categorie è disponibile solo per le gamme d'onda FM e DAB.

Per cercare un tipo di programma determinato dalle stazioni: selezionare l'opzione relativa alla categoria specifica della gamma d'onda.



Viene visualizzato un elenco di tipi di programma attualmente disponibili.

**Avviso**

Per la gamma d'onda DAB, solo le categorie selezionate ⇨ 30 sono visualizzate nell'elenco categorie.

Selezionare il tipo di programma desiderato. Viene visualizzato un elenco di stazioni che trasmettono un programma del tipo selezionato.

Selezionare la stazione desiderata.

**Avviso**

La stazione radio ricevuta al momento è indicata dal simbolo ► accanto al nome della stazione.

**Annunci DAB**

Oltre ai programmi musicali, molte stazioni DAB trasmettono anche annunci di varie categorie. Se si attivano alcune o tutte le categorie, il servizio DAB ricevuto al momento è interrotto quando viene effettuato un annuncio di queste categorie.

**Attivazione delle categorie di annunci**

Selezionare **Annunci DAB** nel menu gamme d'onda DAB. Un elenco di categorie viene visualizzato.



Attivare tutte le categorie di annunci o solo quelle desiderate. È possibile selezionare diverse categorie di annunci contemporaneamente.

**Avviso**

Gli annunci DAB possono essere ricevuti solo se la banda di frequenze DAB è attivata.

**Aggiornare gli elenchi delle stazioni**

Se non è più possibile ricevere le stazioni memorizzate in un elenco stazioni specifico della gamma d'onda,

selezionare **Agg. elenco staz. FM**, **Agg. elenco staz. AM** o **Agg. elenco staz. DAB** in base alla gamma d'onda.

**Avviso**

Se una specifica lista di frequenze radio viene aggiornata, ciò avviene anche per la corrispondente lista di categoria (se disponibile).

Viene avviata una ricerca stazioni e viene visualizzato un messaggio corrispondente. Al termine della ricerca viene visualizzato il rispettivo elenco di stazioni.

**Avviso**

La stazione radio ricevuta al momento è indicata dal simbolo ► accanto al nome della stazione.

**Programma corrente EPG**

Una guida elettronica ai programmi (EPG) fornisce informazioni aggiornate costantemente sui programmi correnti e successivi.

**Avviso**

La voce del sottomenu è disponibile solo nel menu della gamma d'onda DAB.

Per visualizzare le informazioni sul programma attualmente attivo selezionare **Programma corrente EPG** nel menu gamme d'onda DAB.

**Elenco stazioni EPG**

Il **Lista stazioni EPG** contiene le stazioni dotate di guida elettronica ai programmi.

**Avviso**

La voce del sottomenu è disponibile solo nel menu della gamma d'onda DAB.

Per visualizzare i programmi correnti e successivi della rispettiva stazione selezionare il tasto **Info** sullo schermo accanto al nome della stazione.

**Intellitext**

La funzione **Intellitext** consente la ricezione di informazioni aggiuntive quali annunci, informazioni finanziarie, sport, notizie, ecc.

**Avviso**

La voce del sottomenu è disponibile solo nel menu della gamma d'onda DAB.

Selezionare una delle categorie e scegliere una voce specifica per visualizzare le informazioni dettagliate.

**Info**

Per visualizzare le informazioni dettagliate sulla stazione DAB attualmente attiva selezionare la voce del menu **Info**.

**Avviso**

La voce del sottomenu è disponibile solo nel menu della gamma d'onda DAB.

**Impostazioni del tono**

Per una descrizione dettagliata del menù **Impostazioni tono** ⇨ 17.

**Radio data system (RDS)**

Il sistema RDS è un servizio delle stazioni FM che facilita notevolmente la ricerca della stazione desiderata e la sua ricezione priva di disturbi.

**Vantaggi del sistema RDS**

- Sul display compare il nome del programma della stazione anziché la frequenza.
- Durante la ricerca delle stazioni il sistema Infotainment si sintonizza solamente su stazioni RDS.

- Il sistema Infotainment si sintonizza sempre sulla migliore frequenza di trasmissione ricevibile della stazione impostata per mezzo della funzione AF (frequenza alternativa).
- A seconda della stazione ricevuta il sistema Infotainment visualizza testo radio che può contenere, ad es., informazioni sul programma corrente.

## Menu Opzione RDS

Per visualizzare il menu di configurazione RDS:

Premere il tasto  e poi selezionare il tasto **Impostazioni** dello schermo.

Selezionare **Impostazioni radio** e poi **Opzione RDS** per visualizzare il rispettivo menu.



### Avviso

Se l'**RDS** è impostato su **Disattivo** non tutte le voci di menu mostrate sopra sono visualizzate.

## Annunci del traffico (TA)

Le stazioni del servizio informazioni sul traffico sono stazioni RDS che trasmettono notizie sul traffico. Se il servizio informazioni sul traffico è attivato, la funzione correntemente attiva viene interrotta per la durata dell'annuncio sul traffico.

## Attivazione/disattivazione degli annunci sul traffico

Impostare la voce del menu **TA** su **Attivo** o **Disattivo**.

Se il servizio traffico radio è attivato, **[TP]** è visualizzato nella prima riga di tutti i menu principali. Se la stazione corrente non trasmette informazioni sul traffico, TP diventa grigio e viene avviata automaticamente una ricerca della stazione successiva che trasmette informazioni sul traffico. Non appena viene trovata una stazione che trasmette informazioni sul traffico, **TP** viene evidenziato. Se non viene trovata alcuna stazione che trasmetta informazioni sul traffico, TP rimane grigio.

Se un annuncio sul traffico è trasmesso sulla rispettiva stazione, viene visualizzato un messaggio.

Per interrompere l'annuncio e ritornare alla funzione precedentemente attiva: selezionare il tasto **Annulla** sullo schermo nel messaggio.

### Volume TP

Il volume degli annunci sul traffico può essere preimpostato su un valore tra **0** e **63**.

### Configurazione RDS

Impostare **RDS** su **Attivo** o **Disattivo**.

### Testo radio

Se la funzione RDS è attivata e si sta ricevendo una stazione RDS, le informazioni sul programma e la traccia musicale correnti sono visualizzate sotto il nome del programma.

Per visualizzare o nascondere le informazioni, impostare **Testo radio** su **Attivo** o **Disattivo**.

### Regionalizzazione

A volte le stazioni RDS trasmettono programmi diversi su frequenze diverse a livello regionale.

Impostare **Regionale** su **Attivo** o **Disattivo**.

Se la regionalizzazione è attiva, le frequenze alternative con gli stessi programmi regionali sono selezionate ove necessario. Se la regionalizzazione è disattivata, le frequenze alter-

native delle stazioni vengono selezionate senza tenere conto dei programmi regionali.

### Blocco scorrimento PSN

Alcune stazioni RDS non indicano sul display solo il nome del servizio del programma (PSN), ma anche altre informazioni aggiuntive sul programma corrente. Durante la visualizzazione delle informazioni aggiuntive il nome del programma è nascosto.

Per evitare la visualizzazione delle informazioni aggiuntive impostare **Blocco scorr. PSN** su **Attivo**.

### Digital audio broadcasting

Il Digital Audio Broadcasting (DAB) è un sistema di trasmissione innovativo e universale.

Le stazioni DAB sono indicate dal nome del programma anziché dalla frequenza di trasmissione.

### Informazioni generali

- Con il DAB è possibile trasmettere diversi programmi (servizi) su un'unica frequenza (ensemble).

- Oltre ai servizi audio digitali di alta qualità, DAB è anche in grado di trasmettere dati associati ai programmi e una quantità di altri servizi dati, tra cui informazioni sul percorso e sul traffico.

- Finché un dato ricevitore DAB è in grado di captare il segnale emesso da una stazione trasmittente (anche se il segnale è molto debole) la riproduzione audio è assicurata.

- Non esiste il fading (indebolimento del suono tipico della ricezione AM o FM). Il segnale DAB viene riprodotto a volume costante.

Se il segnale DAB è troppo debole per poter essere catturato dal ricevitore, la ricezione si interrompe completamente. Questo problema può essere evitato attivando **Colleg. servizio DAB** e/o **Colleg. servizio FM** nel menu opzioni DAB (vedere di seguito).

- Le interferenze causate da stazioni su frequenze vicine (un fenomeno tipico della ricezione AM e FM) non si verificano con il DAB.

- Se il segnale DAB viene riflesso da ostacoli naturali o edifici, la qualità di ricezione di DAB migliora, mentre in questi casi la ricezione AM o FM risulta notevolmente compromessa.
- Quando è abilitata la ricezione DAB, il sintonizzatore FM del sistema Infotainment resta attivo in background e cerca continuamente le stazioni FM con la migliore ricezione. Se TP ⇨ 28 è attivato, vengono prodotti gli annunci sul traffico della stazione FM attualmente con la migliore ricezione. Disattivate TP, se la ricezione DAB dovesse essere interrotta dagli annunci sul traffico FM.

### Menu Opzione DAB

Per visualizzare il menu di configurazione DAB:

Premere il tasto  e poi selezionare il tasto **Impostazioni** dello schermo.

Selezionare **Impostazioni radio** e poi **Opzione DAB** per visualizzare il rispettivo menu.



### Impostazioni categoria DAB

Per scegliere quali categorie visualizzare nell'**Elenco categorie DAB** nel **Menù DAB** ⇨ 25 selezionare **Impostazioni categoria DAB**. Sarà visualizzato il rispettivo menu.



Selezionare **Tutti** o selezionare e deselezionare solo alcune categorie dalle opzioni disponibili.

Selezionare il tasto **OK** sullo schermo per confermare la propria scelta.

### Configurazione DAB

Nel menu **Opzione DAB** è possibile impostare gli aspetti riguardanti la ricezione radio DAB.

### Collegamento servizio DAB

Se questa funzione è attivata, il dispositivo passa allo stesso servizio (programma) o a un altro ensemble DAB (frequenza, se disponibile)

quando il segnale DAB è troppo debole per essere catturato dal ricevitore.

Impostare **Colleg. servizio DAB** su **Attivo** o **Disattivo**.

### Collegamento servizio FM

Se questa funzione è attivata, il dispositivo passa a una stazione FM corrispondente del servizio DAB attivo (se disponibile) quando il segnale DAB è troppo debole per essere catturato dal ricevitore.

Impostare **Colleg. servizio FM** su **Attivo** o **Disattivo**.

### Compressione gamma dinamica

Se questa funzione è attivata la gamma dinamica del segnale DAB viene ridotta. Questo significa che il livello dei suoni forti è ridotto e il livello dei suoni deboli è aumentato. Di conseguenza il volume del sistema Infotainment può essere alzato fino a udire i suoni più deboli senza che i suoni più forti raggiungano un'intensità eccessiva.

Impostare **Dynamic range control** su **Attivo** o **Disattivo**.

### Selezione di una banda di frequenza

Con questa funzione è possibile definire quali bande d'onda DAB ricevere tramite il sistema Infotainment.

Scegliere **Solo Banda L**

(1452 - 1492 MHz, radio satellitare e terrestre) **Solo Banda III**

(174 - 240 MHz, radio terrestre) o **Entrambi**.

### Testo radio

Se questa funzione è attivata, vengono visualizzate le informazioni aggiuntive sul programma o sulla traccia musicale correnti, quali il titolo, l'artista, il genere musicale, le ultime notizie e gli aggiornamenti sul traffico.

Per visualizzare o nascondere le informazioni, impostare **Testo radio** su **Attivo** o **Disattivo**.

### Visualiz. Diapos.

Se questa funzione è attivata le informazioni aggiuntive sul programma o sulla traccia musicale correnti sono visualizzate sotto forma di immagini, grafici o brevi sequenze video.

Per visualizzare o nascondere queste immagini, i grafici o le sequenze video, impostare **Visualiz. Diapos.** su **Attivo** o **Disattivo**.



## Dispositivi esterni

Informazioni generali .....	33
Riproduzione audio .....	36
Visualizzazione immagini .....	39
Riproduzione film .....	42
Utilizzo delle applicazioni smartphone .....	44

## Informazioni generali



Nella console centrale, sotto il climatizzatore, si trova una presa AUX e una porta USB per la connessione di fonti di dati audio esterne.

### Attenzione

Non caricare gli apparecchi accessori USB alla presa USB. La generazione di calore può causare problemi di prestazioni o danni al sistema Infotainment.

Se configurabile, modificare le impostazioni dell'apparecchio, ad es. lo smartphone, in modo che il collegamento USB venga utilizzato solo per la trasmissione dei dati e non per la ricarica.

### Avviso

Le prese devono sempre essere mantenute pulite e asciutte.

### Ingresso AUX

È possibile connettere, per esempio, un iPod o un altro dispositivo ausiliario all'ingresso AUX.

Una volta connesso all'ingresso AUX, il segnale audio del dispositivo ausiliario è trasmesso dagli altoparlanti del sistema Infotainment.

È possibile regolare le impostazioni del volume e del tono dal sistema Infotainment. Tutte le altre funzioni di comando devono essere gestite dal dispositivo ausiliario.

### Connessione di un dispositivo

Per connettere il dispositivo ausiliario alla presa dell'ingresso AUX del sistema Infotainment usare uno dei cavi seguenti:

3 poli per fonte audio, 4 poli per fonte video.

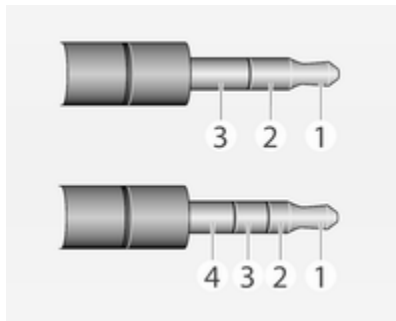

- 1 = Segnale audio sinistro
- 2 = Segnale audio destro
- 3 = Terra
- 4 = Segnale video

### Funzione audio AUX

Il sistema Infotainment può riprodurre file musicali contenuti in dispositivi ausiliari, ad es. smartphone o prodotti iPod/iPhone.

### Funzione video AUX

Il sistema Infotainment può riprodurre film contenuti in dispositivi ausiliari, ad es. smartphone o prodotti iPod/iPhone.

#### Avviso

Per usare la funzione video con il proprio iPod/iPhone connettere il dispositivo solo alla porta AUX. Non è possibile stabilire una connessione costante dalla porta USB.

### Porta USB

Alla porta USB possono essere collegati un lettore MP3, una chiavetta USB, una scheda SD (mediante connettore/adattatore USB), iPod o Smartphone.

In caso di connessione alla porta USB, è possibile gestire varie funzioni dei suddetti dispositivi mediante i comandi e i menu del sistema Infotainment.

### Avviso

Non tutti i modelli di lettori MP3, penne USB, schede SD, iPod o smartphone sono supportati dal sistema Infotainment.

### Connessione/disconnessione di un dispositivo

Connettere il dispositivo USB o l'iPod alla porta USB. Per l'iPod usare il cavo di connessione appropriato. La funzione musicale è avviata automaticamente.

#### Avviso

Se si connette un dispositivo USB o un iPod non leggibile, appare un messaggio di errore corrispondente e il sistema Infotainment passa automaticamente alla funzione precedente.

Per disconnettere il dispositivo USB o l'iPod selezionare un'altra funzione e quindi rimuovere il dispositivo di memoria USB.

### Attenzione

Evitare di disconnettere il dispositivo durante la riproduzione. Può danneggiare il dispositivo o il sistema Infotainment.

#### Funzione audio USB

Il sistema Infotainment può riprodurre i file musicali contenuti nei dispositivi di memoria USB o nei prodotti iPod/iPhone.

#### Funzione immagini USB

Il sistema Infotainment può visualizzare le immagini contenute nei dispositivi di memoria USB.

#### Funzione video USB

Il sistema Infotainment può riprodurre i video contenuti nei dispositivi di memoria USB.

#### Avviso

Per usare la funzione video con il proprio iPod/iPhone connettere il dispositivo solo alla porta AUX. Non è possibile stabilire una connessione costante dalla porta USB.

#### Bluetooth

Le fonti audio abilitate alla connessione Bluetooth (ad es. i cellulari per l'ascolto di musica, i lettori MP3 con Bluetooth, ecc.) che supportano i profili A2DP e AVRCP per l'ascolto di musica con Bluetooth, possono essere connesse mediante wireless al sistema Infotainment.

#### Connessione di un dispositivo

Per una descrizione dettagliata della connessione Bluetooth ⇨ 49.

#### Funzione audio Bluetooth

Il sistema Infotainment può riprodurre file musicali contenuti in dispositivi Bluetooth, ad es. smartphone o prodotti iPod/iPhone.

#### Supporto di applicazioni smartphone

La funzione **Apps** del sistema Infotainment consente l'accesso alle applicazioni smartphone approvate. Il sistema Infotainment autorizza gli aggiornamenti delle applicazioni non appena disponibili.

Prima di poter utilizzare un'applicazione approvata i comandi e i menu del sistema Infotainment, la rispettiva applicazione deve essere installata mediante sullo smartphone.

Seguire le istruzioni sullo smartphone per l'installazione di un'applicazione smartphone approvata.

#### Formati file e cartelle

La capacità massima di un dispositivo supportato dal sistema Infotainment è pari a 2500 file musicali, 2500 file immagine, 250 file video, 2500 cartelle e 10 livelli di struttura delle cartelle. Sono supportati solo i dispositivi formattati nel sistema di file FAT16/FAT32.

#### Avviso

È possibile che alcuni file non siano riprodotti correttamente. Ciò potrebbe essere dovuto a un formato di registrazione diverso o alle condizioni del file.

Non è possibile riprodurre i file provenienti da negozi online soggetti a digital rights management (gestione dei diritti digitali).

Il sistema Infotainment può riprodurre i seguenti file audio, immagine e video memorizzati sui dispositivi esterni.

### File audio

I formati file audio riproducibili sono .mp3, .wma, .ogg e .wav.

Nella riproduzione di un file con informazioni ID3 tag il sistema Infotainment è in grado di visualizzare informazioni quali ad es. il titolo del brano e l'artista.

### File immagine

I formati di file immagine visualizzabili sono .jpg, .bmp, .png e .gif.

I file .jpg devono avere una dimensione tra 64 e 5000 pixel di larghezza e 64 e 5000 pixel di altezza.

I file .bmp, .png e .gif devono avere una dimensione tra 64 e 1024 pixel di larghezza e 64 e 1024 pixel di altezza.

### File video

I formati file video riproducibili sono .avi, .mpg, .mp4, .divx, .xvid e .wmv.

La risoluzione dei file deve rientrare in un intervallo di 720 pixel di larghezza e 576 pixel di altezza. Il frame rate deve essere inferiore a 30 fps.

I codec utilizzabili sono divx, xvid, mpeg-1, mpeg-4 (mpg4, mp42, mp43) e wmv9 (wmv3).

I formati audio riproducibili sono .mp3, .ac3, .aac e .wma.

Il formato visualizzabile per i sottotitoli è .smi.

## Riproduzione audio

### Dispositivo ausiliario

#### Attivazione della funzione AUX

Se il dispositivo ausiliario non è ancora connesso al sistema Infotainment, connettere il dispositivo  33. Il menu audio AUX sarà visualizzato dando automaticamente avvio alla riproduzione delle tracce audio.

**Nel caso in cui il dispositivo ausiliario sia già connesso:**

Se necessario, premere il tasto  e quindi selezionare il tasto **Audio** sullo schermo per aprire l'ultimo menu principale audio selezionato.

Se necessario, selezionare il tasto **Sorgente** sullo schermo per aprire un elenco a cascata e quindi selezionare **AUX** per aprire il rispettivo menu principale audio.

La riproduzione delle tracce audio partirà automaticamente.



### Cambio delle impostazioni del tono

Selezionare il tasto **Impostazioni tono** sullo schermo per aprire il rispettivo menu. Per una descrizione dettagliata ⇨ 17.

#### Avviso

Le impostazioni del tono e del volume possono essere regolate dal sistema Infotainment. Tutte le altre funzioni devono essere eseguite dal dispositivo ausiliario.

### Dispositivo USB e iPod

#### Attivazione della funzione dispositivo USB o iPod

Se il dispositivo USB o l'iPod non sono ancora connessi al sistema Infotainment, connettere il dispositivo ⇨ 33. Il rispettivo menu principale audio sarà visualizzato dando automaticamente avvio alla riproduzione delle tracce audio.

#### Nel caso in cui il dispositivo USB o l'iPod siano già connessi:

Se necessario, premere il tasto  e quindi selezionare il tasto **Audio** sullo schermo per aprire l'ultimo menu principale audio selezionato.

Se necessario, selezionare il tasto **Sorgente** sullo schermo per aprire un elenco a cascata e quindi selezionare **USB** per aprire il rispettivo menu principale audio.

La riproduzione delle tracce audio partirà automaticamente.

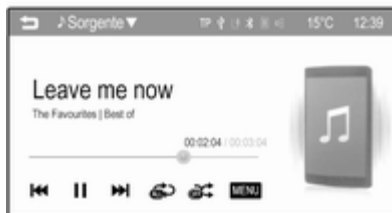

#### Avviso

Vengono visualizzate le copertine degli album, se sono comprese nel file audio, ad es. il file MP3.

### Interruzione e ripresa della riproduzione

Toccare il tasto **II** sullo schermo per interrompere la riproduzione. Il tasto sullo schermo cambia in **▶**.

Toccare il tasto **▶** sullo schermo per riprendere la riproduzione.

### Riproduzione della traccia precedente o successiva

Toccare il tasto **▶▶** sullo schermo per avviare la riproduzione della traccia successiva.

Toccare il tasto **◀◀** sullo schermo entro 2 secondi dall'inizio della riproduzione della traccia per tornare alla traccia precedente.

### Ritorno all'inizio della traccia corrente

Toccare il tasto **◀◀** sullo schermo dopo 2 secondi dall'inizio della riproduzione della traccia.

### Avanti e indietro veloci

Tenere premuto i tasti **◀◀** o **▶▶** sullo schermo. Rilasciare il rispettivo tasto per ritornare alla modalità di riproduzione normale.

In alternativa, è possibile spostare a sinistra o a destra con il dito il cursore indicante la posizione della traccia corrente.

### Riproduzione ripetuta delle tracce

Toccare ripetutamente il tasto  sullo schermo per scegliere una delle opzioni seguenti.

- **1**: la traccia corrente è riprodotta ripetutamente.
- **TUTTE**: tutte le tracce sul dispositivo sono riprodotte ripetutamente.
- **OFF**: modalità di riproduzione normale.

### Riproduzione casuale delle tracce

Toccare ripetutamente il tasto  sullo schermo per attivare o disattivare la funzione.

- **ON**: tutte le tracce sul dispositivo sono riprodotte in ordine casuale.
- **OFF**: modalità di riproduzione normale.

### Visualizzazione informazioni

Per visualizzare le informazioni sulla traccia corrente toccare lo schermo. Apparirà un messaggio mostrante le informazioni, ad es. il titolo, l'artista o l'album, memorizzate con la traccia.

### Utilizzo del menu musica

Toccare il tasto **MENU** sullo schermo per aprire il rispettivo menu musica. Saranno visualizzate le diverse categorie di raggruppamento delle tracce, ad es. **Cartelle**, **Artisti** o **Album**.



Selezionare la categoria desiderata, la sottocategoria (se disponibile) e quindi scegliere una traccia.

### Cambio delle impostazioni del tono

Selezionare **Impostazioni tono** per aprire il rispettivo menu. Per una descrizione dettagliata ⇨ 17.

### Musica Bluetooth

#### Attivazione della funzione musica Bluetooth

Se il dispositivo Bluetooth non è ancora collegato al sistema Infotainment, stabilire la connessione Bluetooth ⇨ 49 e quindi proseguire come descritto di seguito.

#### Nel caso in cui il dispositivo Bluetooth sia già connesso:

Se necessario, premere il tasto  e quindi selezionare il tasto **Audio** sullo schermo per aprire l'ultimo menu principale audio selezionato.

Se necessario, selezionare il tasto **Sorgente** sullo schermo per aprire un elenco a cascata e quindi selezionare **Bluetooth** per aprire il rispettivo menu principale audio.

La riproduzione delle tracce audio partirà automaticamente.



### Interruzione e ripresa della riproduzione

Toccare il tasto **II** sullo schermo per interrompere la riproduzione. Il tasto sullo schermo cambia in **▶**.

Toccare il tasto **▶** sullo schermo per riprendere la riproduzione.

### Riproduzione della traccia precedente o successiva

Toccare il tasto **▶▶** sullo schermo per avviare la riproduzione della traccia successiva.

Toccare il tasto **◀◀** sullo schermo entro 2 secondi dall'inizio della riproduzione della traccia per tornare alla traccia precedente.

### Ritorno all'inizio della traccia corrente

Toccare il tasto **◀◀** sullo schermo dopo 2 secondi dall'inizio della riproduzione della traccia.

### Avanti e indietro veloci

Tenere premuto i tasti **◀◀** o **▶▶** sullo schermo. Rilasciare il rispettivo tasto per ritornare alla modalità di riproduzione normale.

### Riproduzione ripetuta di una brano o di un file

Toccare ripetutamente il tasto **↺** sullo schermo per scegliere una delle opzioni seguenti.

- **1**: la traccia corrente è riprodotta ripetutamente.
- **TUTTE**: tutte le tracce sul dispositivo sono riprodotte ripetutamente.
- **OFF**: modalità di riproduzione normale.

### Riproduzione casuale di un file

Toccare ripetutamente il tasto **⚡** sullo schermo per attivare o disattivare la funzione.

- **ON**: tutte le tracce sul dispositivo sono riprodotte in ordine casuale.
- **OFF**: modalità di riproduzione normale.

### Avviso

A seconda del telefono cellulare, è possibile che alcune di queste funzioni non siano disponibili.

### Cambio delle impostazioni del tono

Selezionare il tasto **⚙** dello schermo per aprire il menu **Impostazioni tono**. Per una descrizione dettagliata **⇨** 17.

### Visualizzazione immagini

È possibile visualizzare le immagini in un dispositivo USB.

### Avviso

Per motivi di sicurezza, alcune funzionalità sono disattivate quando il veicolo è in movimento.

Se il dispositivo USB non è ancora connesso al sistema Infotainment, connettere il dispositivo 33 e quindi proseguire come descritto di seguito.

### Nel caso in cui il dispositivo USB sia già connesso:

se necessario, premere il tasto  e quindi selezionare il tasto **Galleria** sullo schermo per aprire l'ultimo menu principale video o immagine selezionato.

Se necessario, selezionare il tasto **Sorgente** sullo schermo per aprire un elenco a cascata e quindi selezionare **USB (Immagine)** per aprire il rispettivo menu principale.

L'immagine sarà visualizzata automaticamente.

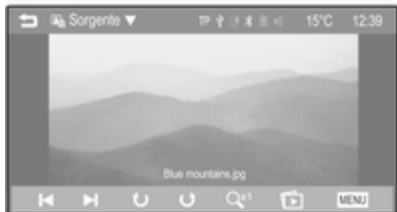



Toccare lo schermo per visualizzare l'immagine a schermo intero. Toccare nuovamente lo schermo per abbandonare la modalità schermo intero.

### Visualizzazione dell'immagine precedente o successiva

Toccare il tasto  sullo schermo per visualizzare l'immagine successiva.

Toccare il tasto  sullo schermo per visualizzare l'immagine precedente.

### Rotazione di un'immagine

Toccare i tasti  o  sullo schermo per ruotare l'immagine in senso orario o antiorario.

### Visualizzazione di una presentazione

Toccare il tasto  sullo schermo per visualizzare come presentazione le immagini memorizzate sul dispositivo USB.

Toccare lo schermo per terminare la presentazione.

### Ingrandimento di un'immagine

Toccare il tasto  sullo schermo una o più volte per ingrandire un'immagine o tornare alle dimensioni originali.

### Utilizzo del menu immagine

Toccare il tasto **MENU** sullo schermo per aprire il **USB Menù immagini**.





### Elenco file immagini

Tutti gli elenchi contenenti file immagine vengono visualizzati. Cercare l'immagine che si desidera visualizzare e selezionarla.



Toccando il nome del file immagine una volta si visualizza una piccola immagine di anteprima accanto all'elenco dei file. Toccando il nome del file una seconda volta o selezionando il tasto  sullo schermo sotto l'anteprima, l'immagine viene visualizzata nel menu principale.

### Organizza per titolo

Un elenco con tutti i file immagine in ordine alfabetico è visualizzato.

### Organizza per data

Un elenco con tutti i file immagine in ordine di data partendo dalla data più recente è visualizzato.

### Interv. diapos.

Regolare la sequenza temporale per la visualizzazione delle immagini nelle presentazioni.

### Display orol./temp.

Se si desidera visualizzare l'ora e la temperatura nella modalità schermo intero impostare il **Display orol./temp.** su **Attivo**.

### Impostazioni del display

Regolare la luminosità e il contrasto del display.



Impostare **Luminosità** su un valore tra **-9** e **9**.

Impostare **Contrasto** su un valore tra **-15 e 15**.

## Riproduzione film

È possibile vedere i film su un dispositivo ausiliario connesso all'ingresso AUX o su un dispositivo USB connesso alla porta USB.

### Avviso

Per usare la funzione video con il proprio iPod/iPhone connettere il dispositivo solo alla porta AUX. Non è possibile stabilire una connessione costante dalla porta USB.

### Avviso

Per motivi di sicurezza, la funzione video non è disponibile durante la guida.

## Dispositivo ausiliario

### Attivazione della funzione AUX

Se il dispositivo ausiliario non è ancora connesso al sistema Infotainment, connettere il dispositivo 33. Il menu film AUX sarà visualizzato dando automaticamente avvio alla riproduzione dei file video.

### Nel caso in cui il dispositivo ausiliario sia già connesso:

se necessario, premere il tasto  e quindi selezionare il tasto **Galleria** sullo schermo per aprire l'ultimo menu principale video o immagine selezionato.

Se necessario, selezionare il tasto **Sorgente** sullo schermo per aprire un elenco a cascata e quindi selezionare **AUX (Film)** per aprire il rispettivo menu principale.

La riproduzione dei file video partirà automaticamente.

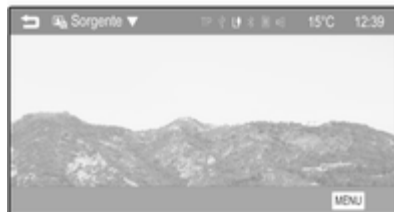

### Avviso

A parte le impostazioni quali il volume, il tono e il display, tutte le funzioni devono essere gestite dal dispositivo ausiliario.

### Utilizzo del menu film AUX

Toccare il tasto **MENU** sullo schermo per aprire il **AUX Menù film**.

Per informazioni dettagliate sulle impostazioni disponibili consultare le descrizioni corrispondenti per i dispositivi USB di seguito.

## Dispositivo USB

### Attivazione della funzione dispositivo USB

Se il dispositivo USB non è ancora connesso al sistema Infotainment, connettere il dispositivo 33 e quindi proseguire come descritto di seguito.

### Nel caso in cui il dispositivo USB sia già connesso:

se necessario, premere il tasto  e quindi selezionare il tasto **Galleria** sullo schermo per aprire l'ultimo menu principale video o immagine selezionato.

Se necessario, selezionare il tasto **Sorgente** sullo schermo per aprire un elenco a cascata e quindi selezionare **USB (Film)** per aprire il rispettivo menu principale.

La riproduzione dei file video partirà automaticamente.



### Interruzione e ripresa della riproduzione

Toccare il tasto **II** sullo schermo per interrompere la riproduzione. Il tasto sullo schermo cambia in **▶**.

Toccare il tasto **▶** sullo schermo per riprendere la riproduzione.

### Riproduzione della traccia precedente o successiva

Toccare il tasto **▶** sullo schermo per avviare la riproduzione del file video successivo.

Toccare il tasto **◀** sullo schermo entro 5 secondi dall'inizio della riproduzione del film per tornare al file video precedente.

### Ritorno all'inizio del film corrente

Toccare il tasto **◀** sullo schermo dopo 5 secondi dall'inizio della riproduzione del film.

### Avanti e indietro veloci

Tenere premuto i tasti **◀** o **▶** sullo schermo. Rilasciare il rispettivo tasto per ritornare alla modalità di riproduzione normale.

### Schermo intero

Toccare il tasto **⌘** sullo schermo per passare alla modalità schermo intero. Toccare nuovamente lo schermo per abbandonare la modalità schermo intero.

### Utilizzo del menu film USB

Toccare il tasto **MENU** sullo schermo per aprire il menu film USB.



### Elenco file video

Tutti gli elenchi contenenti file video vengono visualizzati. Cercare il film che si desidera guardare e selezionarlo. La riproduzione del rispettivo film sarà avviata.

### Display orol./temp.

Se si desidera visualizzare l'ora e la temperatura nella modalità schermo intero impostare il **Display orol./temp.** su **Attivo**.

### Impostazioni del display

Regolare la luminosità e il contrasto del display.



Impostare **Luminosità** su un valore tra -9 e 9.

Impostare **Contrasto** su un valore tra -15 e 15.

### Impostazioni tono

Per una descrizione dettagliata ⇨ 17.

### Attivazione o disattivazione sottotitoli e lingua audio

Se il film è dotato di sottotitoli e lingua audio è possibile attivare o disattivare queste opzioni.

Selezionare il tasto ◀ sulla destra dello schermo.

Per attivare o disattivare la lingua dei sottotitoli impostare la funzione [TA] su **Attivo** o **Disattivo**.

Per attivare o disattivare la lingua audio impostare la funzione [Ⓜ] su **Attivo** o **Disattivo**.

## Utilizzo delle applicazioni smartphone

Prima di poter utilizzare un'applicazione approvata i comandi e i menù del sistema Infotainment la rispettiva applicazione deve essere installata mediante sullo smartphone.

### Applicazioni supportate

Premere il tasto ☰ e poi selezionare il tasto **Apps** sullo schermo per aprire il rispettivo menù.

Il menù mostra quali applicazioni per smartphone siano attualmente supportate dal sistema Infotainment, vedi "Visualizzare o nascondere le icone delle applicazioni" di seguito.



Per una descrizione dettagliata della rispettiva applicazione consultare il sito web del produttore software corrispondente.

### Avvio di un'applicazione

Se non è ancora connesso al sistema Infotainment, connettere lo smartphone:

- **iPod/iPhone:** connettere il dispositivo alla porta USB ⇨ 33
- **Telefono Android:** stabilire una connessione Bluetooth ⇨ 49.

Se non installata, scaricate la rispettiva applicazione sul vostro smartphone.

Premere il tasto  e poi selezionare il tasto **Apps** sullo schermo per aprire il rispettivo menu.

Toccare il tasto dell'applicazione desiderata. Una connessione alla rispettiva applicazione installata sullo smartphone connesso è stabilita.

Il menù principale dell'applicazione è visualizzato sul display del sistema Infotainment.

#### **Avviso**

Accertarsi che vi sia una buona ricezione GPS dello smartphon quando si utilizza un'applicazione di navigazione.

### **Visualizzare o nascondere le icone dell'applicazione**

È possibile definire quali delle applicazioni approvate supportate del sistema Infotainment siano visibili e selezionabili nel menu **Apps**.

Selezionare il tasto **# Impostazioni** sullo schermo, nell'ultima riga del menu principale **Apps** per aprire il menu **Impostazioni app**.



Selezionare o deselezionare le applicazioni desiderate e quindi selezionare il tasto **OK** sullo schermo.

## Riconoscimento del parlato

Informazioni generali .....	46
Utilizzo .....	46

### Informazioni generali

La funzione Siri Eyes Free del sistema Infotainment consente l'accesso a Siri, l'interfaccia di riconoscimento ed interpretazione del parlato del vostro iPhone o iPod. Consultate la guida d'uso del vostro iPhone o iPod per verificare se supporta Siri.

Siri Eyes Free funziona con la maggior parte delle applicazioni integrate nel vostro iPhone o iPod. Potete chiedere a Siri, per esempio, di chiamare qualcuno, di riprodurre musica, di ascoltare e comporre messaggi di testo, di dettare email, di ascoltare nuove notifiche, ottenere indicazioni o aggiungere note. Per informazioni dettagliate, consultate la guida d'uso del vostro iPhone o iPod.

### Note importanti

- Per utilizzare Siri Eyes Free, il vostro iPhone o iPod deve essere collegato al sistema Infotainment mediante cavo USB ⇨ 33 o mediante Bluetooth ⇨ 49.

- Siri Eyes Free richiede una copertura 3G o un collegamento wifi sul vostro iPhone o iPod.
- Siri Eyes Free non è compatibile con le applicazioni approvate dello smartphone ⇨ 44 supportate dal sistema Infotainment. Ciò significa che non potete controllare tali applicazioni utilizzando Siri Eyes Free.

### Utilizzo

#### Attivazione del riconoscimento vocale

Premere il pulsante  a destra del volante per avviare una sessione di riconoscimento del parlato. Un messaggio di comando vocale viene visualizzato sullo schermo.

Non appena si ode un segnale acustico si può pronunciare un comando. Per informazioni sui comandi supportati, consultate la guida d'uso del vostro iPhone o iPod.

**Regolazione del volume dei prompt vocali**

Premere i pulsanti + / - a destra del volante per aumentare o diminuire il volume dei prompt vocali.

**Interrompere un prompt vocale**

L'utente esperto può interrompere un prompt vocale selezionando il pulsante annulla sullo schermo nel messaggio del comando vocale.

Si ode immediatamente un segnale acustico. Si potrà ora pronunciare subito un comando senza dover attendere.

**Disattivazione del riconoscimento del parlato**

Selezionate il pulsante  a destra del volante. Il messaggio del comando vocale scompare, la sessione di riconoscimento del parlato termina.

## Telefono

Informazioni generali .....	48
Connessione Bluetooth .....	49
Chiamata di emergenza .....	52
Funzionamento .....	53
Telefoni cellulari e apparecchiature radio CB .....	57

### Informazioni generali

Il Mobile Phone portal offre la possibilità di effettuare conversazioni telefoniche tramite un microfono del veicolo e gli altoparlanti del veicolo e di gestire le funzioni più importanti del telefono cellulare tramite il sistema Infotainment presente nel veicolo. Per poter usare il portale Telefono, il telefono cellulare deve essere collegato al sistema Infotainment mediante Bluetooth.

Non tutte le funzioni telefoniche sono supportate da tutti i telefoni cellulari. Le funzioni del telefono utilizzabili dipendono dal telefono cellulare e dal gestore di telefonia mobile utilizzato. Ulteriori informazioni sull'argomento sono disponibili nelle istruzioni del proprio telefono cellulare o possono essere richieste al proprio gestore di rete.

### Informazioni importanti sul funzionamento e la sicurezza stradale

#### Avvertenza

I telefoni cellulari influiscono sull'ambiente circostante. Per questo motivo sono state emanate norme di sicurezza in materia. Si deve essere al corrente di tali norme prima di usare il telefono cellulare.

#### Avvertenza

L'utilizzo della funzione vivavoce durante la guida può essere pericolosa in quanto la conversazione telefonica riduce la concentrazione del conducente. Parcheggiare il veicolo prima di usare la



funzione viva voce. Seguire sempre le norme del paese in cui ci si trova.

Rispettare le norme particolari eventualmente vigenti in alcune aree specifiche e spegnere sempre il telefono cellulare se l'uso di telefoni cellulari è proibito, se il telefono è causa di interferenze o se si possono verificare situazioni pericolose.

## Bluetooth

Il portale del telefono è certificato dal Bluetooth Special Interest Group (SIG).

Ulteriori informazioni sulla specifica sono disponibili su Internet, nel sito <http://www.bluetooth.com>

## Connessione Bluetooth

Bluetooth è uno standard radio per la connessione wireless di telefoni cellulari, modelli iPod/iPhone o altri dispositivi.

Per poter stabilire una connessione Bluetooth con il sistema Infotainment, la funzione Bluetooth del dispositivo Bluetooth deve essere attivata. Per ulteriori informazioni consultare la guida d'uso del dispositivo Bluetooth.

Dal menu **Impostazioni bluetooth** vengono effettuati l'accoppiamento (scambio di codici PIN tra il dispositivo Bluetooth e il sistema Infotainment) e la connessione di dispositivi Bluetooth al sistema Infotainment.

## Menu Impostazioni bluetooth

Premere il tasto  e poi selezionare il tasto **Impostazioni** dello schermo.

Selezionare **Impost. connes.** e poi **Impostazioni bluetooth** per visualizzare il rispettivo menu.



## Accoppiamento di un dispositivo

### Avvertenze

- È possibile accoppiare al sistema fino a cinque dispositivi.
- Solo un dispositivo accoppiato alla volta può essere collegato al sistema Infotainment.
- L'accoppiamento di regola deve essere effettuato una sola volta a meno che il dispositivo non venga cancellato dalla lista di dispositivi accoppiati. Se il dispositivo è stato

precedentemente connesso, il sistema Infotainment stabilisce la connessione automaticamente.

- Il collegamento Bluetooth scarica notevolmente la batteria del dispositivo. Pertanto, collegate il dispositivo alla presa di corrente per la ricarica.

### Accoppiamento di un nuovo dispositivo dal menu Impostazioni Bluetooth

1. Premere il tasto  e poi selezionare il tasto **Impostazioni** dello schermo.

Selezionare **Impost. connes.** e poi **Impostazioni bluetooth** per visualizzare il rispettivo menu.

2. Sul sistema Infotainment: impostare la funzione **Rilevabile** su **Attivo** per rendere il sistema Infotainment visibile dal dispositivo Bluetooth.

Sul dispositivo Bluetooth: attivare la funzione Bluetooth e la modalità di visibilità.

3. Sul sistema Infotainment: selezionare **Dispositivo abbinato** per visualizzare i rispettivi sottomenu.



4. Sul sistema Infotainment: toccare il tasto **Cerca Dispositivo Bluetooth** sullo schermo. Tutti i dispositivi Bluetooth visibili nell'ambiente sono visualizzati in un elenco.

5. Toccare il dispositivo Bluetooth che si desidera accoppiare.

6. Se il SSP (secure simple pairing) è supportato: confermare i messaggi sul sistema Infotainment e sul dispositivo Bluetooth.

Se il SSP (secure simple pairing) non è supportato:

sul sistema Infotainment viene visualizzato un messaggio **Info** che richiede l'immissione di un codice PIN sul dispositivo Bluetooth.

Sul dispositivo Bluetooth: inserire il codice PIN e confermare.

7. Il sistema Infotainment e il dispositivo sono accoppiati.



### Avviso

Se l'accoppiamento del dispositivo Bluetooth è riuscito, il simbolo  accanto al dispositivo Bluetooth indica che la funzione telefono è abilitata e

il simbolo  accanto al dispositivo Bluetooth indica che la funzione musicale Bluetooth è abilitata.

#### Avviso

Il dispositivo connesso e le opzioni disponibili saranno evidenziati.

#### Avviso

In caso di interruzione della connessione Bluetooth viene visualizzato un messaggio di errore sullo schermo del sistema Infotainment.

- La rubrica viene scaricata automaticamente nel sistema Infotainment. Se questa funzione non è supportata dal dispositivo Bluetooth viene visualizzato un messaggio corrispondente.

#### Accoppiamento di un nuovo dispositivo dal menu Telefono

Premere il tasto  e poi selezionare il tasto **Telefono** dello schermo.

Confermare il messaggio **Info** che richiede se si desidera accoppiare un dispositivo Bluetooth. Il menu **Dispositivo abbinato** viene visualizzato.

Procedere dal suddetto punto 4.

Se l'accoppiamento del dispositivo è riuscito, viene visualizzato il menu principale **Telefono**.



#### Modifica del codice PIN Bluetooth

Premere il tasto  e poi selezionare il tasto **Impostazioni** dello schermo.

Selezionare **Impost. connes., Impostazioni bluetooth** e quindi **Cambia codice PIN** per visualizzare il rispettivo menu.

Inserire il codice PIN di quattro cifre desiderato.

Per cancellare un numero inserito selezionare il tasto  sullo schermo.

Confermare selezionando il tasto **OK** sullo schermo.

#### Connessione di un dispositivo accoppiato

Premere il tasto  e poi selezionare il tasto **Impostazioni** dello schermo.

Selezionare **Impost. connes., Impostazioni bluetooth** e quindi **Dispositivo abbinato** per visualizzare il rispettivo menu.

Selezionare il dispositivo Bluetooth che si desidera connettere. Il dispositivo è connesso.

#### Disconnessione di un dispositivo

Premere il tasto  e poi selezionare il tasto **Impostazioni** dello schermo.

Selezionare **Impost. connes., Impostazioni bluetooth** e quindi **Dispositivo abbinato** per visualizzare il rispettivo menu.

Selezionare il dispositivo Bluetooth correntemente connesso. Viene posta una domanda.

Selezionare il tasto **Sì** sullo schermo per disconnettere il dispositivo.

### Cancellazione di un dispositivo

Premere il tasto  e poi selezionare il tasto **Impostazioni** dello schermo.

Selezionare **Impost. connes.**, **Impostazioni bluetooth** e quindi **Dispositivo abbinato** per visualizzare il rispettivo menu.

Selezionare il tasto **Elimina** sullo schermo accanto al dispositivo Bluetooth. Viene posta una domanda.

Selezionare il tasto **Sì** sullo schermo per cancellare il dispositivo.

### Informazioni sul dispositivo

Premere il tasto  e poi selezionare il tasto **Impostazioni** dello schermo.

Selezionare **Impost. connes.**, **Impostazioni bluetooth** e quindi **Dispositivo abbinato** per visualizzare il rispettivo menu.

Le informazioni visualizzate includono **Nome dispositivo**, **Indirizzo** e **Codice PIN**.

## Chiamata di emergenza

### Avvertenza

La connessione non può essere garantita in tutte le situazioni. Per questo motivo è opportuno non affidarsi esclusivamente a un telefono cellulare quando si tratta di comunicazioni di importanza vitale (ad esempio un'emergenza medica).

In alcune reti potrebbe essere necessaria la presenza nel telefono cellulare di una carta SIM valida inserita correttamente.

### Avvertenza

Ricordarsi che è possibile fare e ricevere chiamate al telefono cellulare, se ci si trova in un'area di servizio dove la copertura del se-

gnale sia abbastanza forte. In alcune circostanze non è possibile fare chiamate d'emergenza tramite le reti di telefonia cellulare; è possibile che tali telefonate non possano essere fatte quando altri servizi e/o funzioni del telefono cellulare sono attive. È consigliabile chiedere informazioni sull'argomento ai fornitori locali del servizio telefonico.

Il numero di emergenza può variare da una regione o da una nazione all'altra. Informarsi in anticipo sul numero di emergenza vigente nella zona in cui ci si trova.

## Effettuazione di una chiamata di emergenza

Comporre il numero per le chiamate di emergenza (per es. **112**).

Viene stabilita la connessione telefonica con la centrale operativa.

Rispondere alle domande del personale addetto sulla situazione di emergenza.

### ⚠ Avvertenza

Non terminare la chiamata finché ciò non viene richiesto dalla centrale operativa.

## Funzionamento

Non appena è stata stabilita una connessione Bluetooth fra il proprio telefono cellulare e il sistema Infotainment, è possibile utilizzare numerose funzioni del telefono cellulare attraverso il sistema Infotainment.

### Avviso

Nella modalità viva voce è possibile continuare a usare le funzioni del telefono, ad esempio ricevere una telefonata o aggiustare il volume.

Dopo aver stabilito una connessione fra il telefono cellulare e il sistema Infotainment i dati del telefono cellulare vengono trasmessi al sistema Infotainment. Ciò può richiedere del tempo a seconda del cellulare e della quantità di dati da trasferire. Durante questo periodo il funzionamento del

telefono cellulare tramite il sistema Infotainment è possibile soltanto in misura limitata.

### Avviso

Non tutti i cellulari supportano tutte le funzioni del Mobile Phone portal. È quindi possibile che si presentino differenze rispetto alla gamma di funzioni descritte con questi cellulari specifici.

## Menu principale telefono

Premere il tasto  e poi selezionare il tasto **Telefono** dello schermo per visualizzare il rispettivo menu.



### Avviso

Il menu principale **Telefono** è disponibile solo se un telefono cellulare è connesso al sistema Infotainment via Bluetooth. Per una descrizione dettagliata ⇨ 49.

Ora è possibile controllare molte funzioni del telefono cellulare dal menu principale **Telefono** (e relativi sottomenu) e dai comandi specifici del telefono sul volante.



## Iniziare una chiamata

### Immissione di un numero telefonico

Premere il tasto  e poi selezionare il tasto **Telefono** dello schermo per visualizzare il rispettivo menu.

Immettere un numero telefonico utilizzando la tastiera nel menu principale **Telefono**.

Per cancellare uno o più di uno dei caratteri inseriti, toccare il tasto  sullo schermo con un colpo o a lungo.

Toccare il tasto  sullo schermo o premere il tasto  sul volante per avviare la composizione.

## Uso della rubrica telefonica

### Avviso

All'accoppiamento di un telefono cellulare al sistema Infotainment via Bluetooth, la rubrica del telefono cellulare viene scaricata automaticamente.

Se la rubrica non è scaricata, consultare il manuale d'uso del proprio cellulare.

Premere il tasto  e poi selezionare il tasto **Telefono** dello schermo per visualizzare il rispettivo menu.

Selezionare il tasto **Rubrica** dello schermo.



## Ricerca rapida

1. Far scorrere l'elenco delle voci in rubrica.
2. Toccare il contatto che si desidera chiamare. Verrà visualizzato un menu con tutti i numeri di telefono del contatto selezionato.



3. Selezionare il numero telefonico desiderato per avviare la chiamata.

## Menu di ricerca

Se la rubrica contiene numerose voci è possibile cercare comodamente il contatto desiderato mediante il menu di ricerca.

Selezionare il tasto  sullo schermo nel menu **Rubrica** per visualizzare la scheda di ricerca.



Proprio come sul telefono o sui cellulari, le lettere sono organizzate in gruppi alfabetici sui tasti dello schermo: **abc, def, ghi, jkl, mno, pqrs, tuv** e **wxyz**.

Usare il tasto  sullo schermo per cancellare un gruppo di lettere inserito.

1. Selezionare il tasto contenente la prima lettera del contatto che si desidera cercare.

Per esempio: se il nome del contatto che si desidera cercare inizia con la "g" selezionare il tasto **ghi** sullo schermo.

Tutti i contatti contenenti una delle lettere di questo tasto, in questo caso "g", "h" e "i", saranno visualizzati.

2. Selezionare il tasto contenente la seconda lettera del contatto che si desidera cercare.
3. Continuare a inserire altre lettere del contatto che si desidera cercare finché il contatto desiderato non è visualizzato.
4. Toccare il contatto che si desidera chiamare. Verrà visualizzato un menu con tutti i numeri di telefono del contatto selezionato.
5. Selezionare il numero telefonico desiderato per avviare la chiamata. Viene visualizzato il display seguente.





### Utilizzo del registro chiamate

Tutte le chiamate ricevute, effettuate o perse sono registrate.

Premere il tasto  e poi selezionare il tasto **Telefono** dello schermo per visualizzare il rispettivo menu.

Selezionare il tasto **Cronologia Chiamate** sullo schermo per visualizzare il rispettivo menu.



Selezionare il tasto  sullo schermo per le chiamate effettuate, il tasto  per le chiamate perse e il tasto  per le chiamate ricevute. Il rispettivo elenco delle chiamate sarà visualizzato.



Selezionare la voce desiderata per avviare una chiamata.

### Ricomposizione di un numero

L'ultimo numero telefonico può essere ricomposto.

Premere il tasto  e poi selezionare il tasto **Telefono** dello schermo per visualizzare il rispettivo menu.

Toccare il tasto  sullo schermo per alcuni secondi. Sarà ricomposto l'ultimo numero chiamato.

### Utilizzo dei numeri di composizione rapida

I numeri di composizione rapida memorizzati sul telefono cellulare possono essere composti anche mediante la tastiera del menu principale **Telefono**.

Premere il tasto  e poi selezionare il tasto **Telefono** dello schermo per visualizzare il rispettivo menu.

Inserire il numero di composizione rapida desiderato:

Se il numero di composizione rapida è composto da una cifra, tenere premuta la rispettiva cifra per avviare la chiamata.

Se il numero di composizione rapida è composto da due cifre, toccare la prima cifra e quindi tenere premuta la seconda per avviare la chiamata.

### Telefonata in arrivo

#### Rispondere a una chiamata

Se al momento dell'arrivo di una chiamata la modalità audio è attiva, ad esempio la modalità radio o USB, la fonte audio verrà silenziata fino al termine della chiamata.

Verrà visualizzato un messaggio con il numero telefonico o nome (se disponibile) del chiamante.



Per rispondere alla chiamata, selezionare il tasto **Accetta** sullo schermo nel messaggio o premere il tasto  sul volante.



### Rifiuto di una chiamata

Per rifiutare la chiamata, selezionare il tasto **Rifiuta** sullo schermo nel messaggio o premere il tasto  sul volante.

### Cambio della suoneria

Premere il tasto  e poi selezionare il tasto **Impostazioni** dello schermo.

Selezionare **Impost. connes.** e poi **Cambia tono suoneria** per visualizzare il rispettivo menu. Una lista di suonerie è visualizzata.



Selezionare una delle suonerie.

Per una descrizione dettagliata su **Volume suoneria**  18.

### Funzioni durante una telefonata

Durante una chiamata in corso il menu principale **Telefono** è visualizzato.



### Disattivazione temporanea della modalità vivavoce

Per continuare la conversazione dal telefono cellulare selezionare il tasto  sullo schermo.

Per ritornare alla modalità vivavoce selezionare di nuovo il tasto  sullo schermo.

### Avviso

Se attivata, il simbolo corrispondente è evidenziato.

### Disattivazione temporanea del microfono

Per escludere l'audio del microfono selezionare il tasto  sullo schermo.

Per riattivare il microfono selezionare di nuovo il tasto  dello schermo.

### Avviso

Se attivata, il simbolo corrispondente è evidenziato.

### Terminare una chiamata

Selezionare il tasto  sullo schermo per terminare la chiamata.

## Telefoni cellulari e apparecchiature radio CB

### Istruzioni per l'installazione e indicazioni per l'uso

Per l'installazione e l'uso di un telefono cellulare si devono osservare le istruzioni di installazione specifiche del veicolo e le indicazioni fornite dal produttore del telefono cellulare e del

dispositivo vivavoce. In caso contrario si può invalidare l'omologazione del veicolo (direttiva EU 95/54/CE).

Consigli per un funzionamento senza problemi:

- Far installare l'antenna esterna a norma per ottenere la massima copertura possibile,
- Potenza di trasmissione massima 10 Watt,
- Installazione del telefono in un punto adatto, consultare la Nota sull'argomento del Manuale d'uso e manutenzione, capitolo **Sistema airbag**.

Richiedere assistenza per identificare le posizioni di montaggio predeterminate per l'antenna esterna o i supporti di altri dispositivi; informarsi inoltre sulle modalità di utilizzo di dispositivi con una potenza di trasmissione superiore a 10 Watt.

L'uso di un dispositivo vivavoce senza antenna esterna e che utilizza gli standard di telefonia mobile GSM 900/1800/1900 e UMTS è consentito solo se la potenza di trasmissione

massima del telefono cellulare non supera i 2 Watt per il GSM 900, o 1 Watt per gli altri tipi.

Per motivi di sicurezza, non utilizzare il telefono mentre si guida. Anche se si usa un kit vivavoce, conversare al telefono può essere fonte di distrazione.

#### **Avvertenza**

Le apparecchiature radio e i telefoni cellulari non conformi con gli standard di telefonia mobile sopra elencati si devono utilizzare solamente con un'antenna posta al di fuori del veicolo.

#### **Attenzione**

Quando utilizzati all'interno del veicolo senza un'antenna esterna, i telefoni mobili e gli impianti radio possono provocare guasti nell'elettronica del veicolo, a meno che non vengano rispettate le normative sopra descritte.



## Indice analitico

<b>A</b>		<b>B</b>	
Abbinamento.....	49	Banda di frequenza.....	30
Accensione del sistema		Bluetooth	
Infotainment.....	10	Abbinamento.....	49
Aggiornamento degli elenchi		Connessione Bluetooth.....	49
delle stazioni.....	25	Dispositivo di connessione.....	33
Annunci del traffico		Informazioni generali.....	33
Attivazione.....	28	Menu musica bluetooth.....	36
Volume TP.....	28	Telefono.....	53
Applicazioni.....	33, 44		
Attivazione audio AUX.....	36	<b>C</b>	
Attivazione audio iPod.....	36	Chiamare	
Attivazione audio USB.....	36	Chiamata in arrivo.....	53
Attivazione film AUX.....	42	Funzioni durante una telefonata	53
Attivazione film USB.....	42	Iniziare una chiamata.....	53
Attivazione immagine USB.....	39	Suoneria.....	53
Attivazione musica bluetooth.....	36	Chiamata di emergenza.....	52
Attivazione radio.....	22	Comandi audio al volante.....	8
Attivazione telefono.....	53	Compressione gamma dinamica..	30
AUX		Connessione Bluetooth.....	49
Dispositivo di connessione.....	33		
Informazioni generali.....	33	<b>D</b>	
Menu audio AUX.....	36	DAB.....	30
Menu film AUX.....	42	Digital audio broadcasting.....	30
		<b>E</b>	
		Elementi di comando	
		Sistema Infotainment.....	8
		Volante.....	8
		Elenchi dei preferiti.....	24

Elenchi di memorizzazione		<b>I</b>		<b>L</b>	
automatica.....	23	Impostazioni dell'ora.....	10	Lingua.....	10
Memorizzazione delle stazioni. .	23	Impostazioni della data.....	10	<b>M</b>	
Ricerca delle stazioni.....	23	Impostazioni del sistema.....	19	Memorizzazione delle stazioni 23, 24	
Elenchi stazioni.....	25	Impostazioni di fabbrica della		Menu gamme d'onda.....	25
Elenco categorie.....	25	radio.....	10	Menu Home.....	13
Elenco delle stazioni preferite.....	25	Impostazioni veicolo.....	10	<b>N</b>	
Memorizzazione delle stazioni. .	24	Lingua.....	10	Navigazione.....	44
Ricerca delle stazioni.....	24	Ora e data.....	10	Numeri composizione rapida.....	53
Elenco telefonico.....	53	Scorrimento testo.....	10	<b>P</b>	
EPG.....	25	Impostazioni del tono.....	17	Pannello di controllo Infotainment. .	8
<b>F</b>		Impostazioni di fabbrica della radio	10	Panoramica dei comandi.....	8
File audio.....	33	Impostazioni display.....	39, 42	<b>R</b>	
File immagine.....	33	Impostazioni di volume.....	18	Radio	
File video.....	33	Impostazioni veicolo.....	10	Aggiornamento degli elenchi	
Formati file		Informazioni generali.....	33, 46, 48	delle stazioni.....	25
File audio.....	33	Applicazioni.....	33	Annunci DAB.....	25
File immagine.....	33	Applicazioni smartphone.....	33	Annunci del traffico.....	28
File video.....	33	AUX.....	33	Attivazione.....	22
Funzionamento.....	53	Bluetooth.....	33	Banda di frequenza.....	30
Dispositivi esterni.....	33	DAB.....	30	Compressione gamma	
Menu.....	13	Sistema Infotainment.....	6	dinamica.....	30
Radio.....	22	Telefono.....	48	Configurazione di DAB.....	30
Telefono.....	53	USB.....	33	Configurazione di RDS.....	28
Funzionamento del menu.....	13	Intellitext.....	25	Digital audio broadcasting	
Funzionamento di base.....	13	iPod		(DAB).....	30
Funzione di antifurto .....	7	Dispositivo di connessione.....	33		
		Informazioni generali.....	33		
		Menu audio iPod.....	36		

Elenchi di memorizzazione automatica.....	23	Riconoscimento vocale.....	46	Registro chiamate.....	53
Elenchi stazioni.....	25	Riproduzione audio.....	36	Selezione della suoneria.....	53
Elenco categorie.....	25	Riproduzione film.....	42		
Elenco delle stazioni preferite.....	24, 25			<b>U</b>	
Elenco stazioni EPG.....	25	<b>S</b>		USB	
Intellitext.....	25	Scorrimento testo.....	10	Dispositivo di connessione.....	33
Memorizzazione delle stazioni.....	23, 24	Selezione della banda di frequenza.....	22	Informazioni generali.....	33
Menu gamme d'onda.....	25	Silenziamento.....	10	Menu audio USB.....	36
Programma corrente EPG.....	25	Siri Eyes Free.....	46	Menu film USB.....	42
Radio data system (RDS).....	28	Smartphone.....	33, 44	Menu immagini USB.....	39
Regionale.....	28	Suoneria		Uso.....	10, 22
Regionalizzazione.....	28	Cambio della suoneria.....	53	Utilizzo.....	46
Regolazione delle stazioni.....	22	Volume suoneria.....	18	AUX.....	33
Ricerca delle stazioni.....	23, 24	<b>T</b>		Bluetooth.....	33
Ricerca di una stazione.....	22	Telefoni cellulari e apparecchiature radio CB.....	57	iPod.....	33
Selezione della lunghezza d'onda.....	22	Telefono		Menu.....	13
Utilizzo.....	22	Bluetooth.....	48	Radio.....	22
Volume TP.....	28	Chiamata in arrivo.....	53	Telefono.....	53
Radio data system (RDS).....	28	Chiamate di emergenza.....	52	USB.....	33
RDS.....	28	Connessione Bluetooth.....	49	Utilizzo delle applicazioni smartphone.....	44
Regionale.....	28	Elenco telefonico.....	53		
Regionalizzazione.....	28	Funzioni durante una telefonata.....	53	<b>V</b>	
Registro chiamate.....	53	Immissione di un numero.....	53	Visualizzazione immagini.....	39
Ricerca delle stazioni.....	23, 24	Informazioni generali.....	48	Volume	
Ricerca stazioni.....	22	Menu principale telefono.....	53	Compensazione del volume in funzione della velocità.....	18
		Numero composizione rapida.....	53	Esclusione dell'audio.....	10
				Limitazione del volume alle alte temperature.....	10

---

Regolazione del volume.....	10
Volume automatico.....	18
Volume massimo all'accensione	18
Volume segnale acustico di sfioramento.....	18
Volume suoneria.....	18
Volume TP.....	18
Volume automatico.....	18
Volume massimo all'accensione. .	18
Volume segnale acustico di sfioramento.....	18
Volume TP.....	18





---

## CD 3.0 BT / R 3.0

Introduzione .....	66
Radio .....	80
Lettore CD .....	89
Ingresso AUX .....	92
Porta USB .....	93
Musica bluetooth .....	96
Telefono .....	98
Indice analitico .....	108

## Introduzione

Informazioni generali .....	66
Funzione di antifurto .....	67
Panoramica dei comandi .....	68
Uso .....	74
Funzionamento di base .....	76
Impostazioni del tono .....	77
Impostazioni di volume .....	79

## Informazioni generali

Il sistema Infotainment offre una tecnologia d'avanguardia per l'intrattenimento e l'informazione in auto.

Utilizzando le funzioni radio FM, AM o DAB è possibile registrare fino a 36 stazioni su sei pagine di preferiti.

Il lettore audio integrato offre intrattenimento con CD audio e CD MP3/WMA.

Al sistema Infotainment è possibile connettere dispositivi di memoria dati esterni, ad es. iPod, lettori MP3, chiavette USB o un lettore CD portatile, come fonti audio supplementari; sia via cavo sia mediante connessione Bluetooth.

Inoltre, il sistema Infotainment è dotato di un portale telefono che consente un utilizzo comodo e sicuro del proprio cellulare all'interno del veicolo.

È possibile utilizzare opzionalmente il sistema Infotainment con i comandi al volante.

Il design accurato dei comandi e la visualizzazione razionale delle informazioni consentono di controllare il sistema in maniera semplice e intuitiva.

### Avviso

Il presente manuale descrive tutte le opzioni e le funzioni disponibili per i vari sistemi Infotainment. Certe descrizioni, comprese quelle per le funzioni di menu e del display, potrebbero non essere valide per il vostro modello di veicolo, specifiche nazionali, equipaggiamento o accessori particolari.

## Informazioni importanti sul funzionamento e la sicurezza stradale

### Avvertenza

Il sistema Infotainment va usato in modo tale che si possa guidare con sicurezza il veicolo in tutte le circostanze. In caso di dubbio, arrestare il veicolo e usare il sistema Infotainment a veicolo fermo.

## Ricezione radio

La ricezione radio può risultare compromessa da disturbi statici, rumore, distorsioni o perdita della ricezione stessa a causa di:

- variazioni di distanza dal trasmettitore,
- interferenze dovute alle onde radio riflesse e,
- oscuramenti.

## Funzione di antifurto

Il sistema Infotainment è dotato di un sistema elettronico di sicurezza che funge da antifurto.

Quindi il sistema Infotainment funziona soltanto nel veicolo nel quale è installato ed è privo di valore per i ladri.

## Panoramica dei comandi

## Pannello di controllo CD 3.0 BT



- |   |  |  |
|---|--|--|
| <p><b>1</b> Manopola <math>\odot</math> VOL</p> <p>Se premuta, accende o spegne il sistema Infotainment ..... 74</p> <p>Se ruotata, regola il volume . . 74</p> <p><b>2</b> Display</p> <p><b>3</b> Manopola MENU-TUNE</p> <p>Elemento di comando centrale per la selezione e la navigazione nei menu ..... 76</p> <p><b>4</b> Ingresso AUX ..... 92</p> <p><b>5</b> Pulsante <math>\leftarrow</math> BACK</p> <p>Menu: torna indietro di un livello ..... 76</p> <p>Inserimento: cancella l'ultimo carattere o l'intera voce ..... 76</p> <p><b>6</b> Pulsante CONFIG</p> <p>Impostazioni del sistema ..... 74</p> | <p><b>7</b> Pulsante <math>\blacktriangleleft \blacktriangleright</math></p> <p>Radio: ricerca in avanti ..... 80</p> <p>CD/MP3/WMA: salta brano in avanti ..... 90</p> <p><b>8</b> Pulsante FAV 1-2-3</p> <p>Elenchi dei preferiti radio e di memorizzazione automatica ..... 82</p> <p><b>9</b> Pulsante MEDIA</p> <p>Attiva media o cambia fonte audio ..... 74</p> <p><b>10</b> Pulsante TP</p> <p>Attiva o disattiva il servizio informazioni sul traffico ..... 85</p> <p><b>11</b> Pulsante RADIO</p> <p>Accende la radio o passa a un'altra gamma d'onda ..... 80</p> <p><b>12</b> Pulsante TONE</p> <p>Impostazioni del tono ..... 77</p> | <p><b>13</b> Pulsante <math>\blacktriangleleft \blacktriangleleft</math> K</p> <p>Radio: ricerca indietro ..... 80</p> <p>CD/MP3/WMA: salta brano all'indietro ..... 90</p> <p><b>14</b> Pulsante INFO</p> <p>Radio: Informazioni sulla stazione corrente</p> <p>CD/MP3/WMA: informazioni sulla traccia corrente</p> <p><b>15</b> Tasto <math>\hookrightarrow</math> / <math>\times</math></p> <p>Apri il menu principale del telefono ..... 98</p> <p>o attiva/disattiva la funzione di esclusione audio ..... 74</p> <p><b>16</b> Fessura disco</p> <p><b>17</b> Pulsante <math>\triangle</math></p> <p>Espelli disco ..... 90</p> |
|---|--|--|

**18** Tasti delle stazioni radio 1 - 6

Se premuta a lungo,  
memorizza la stazione ..... 82

Se premuta brevemente,  
seleziona la stazione ..... 82

## Pannello di controllo R 3.0

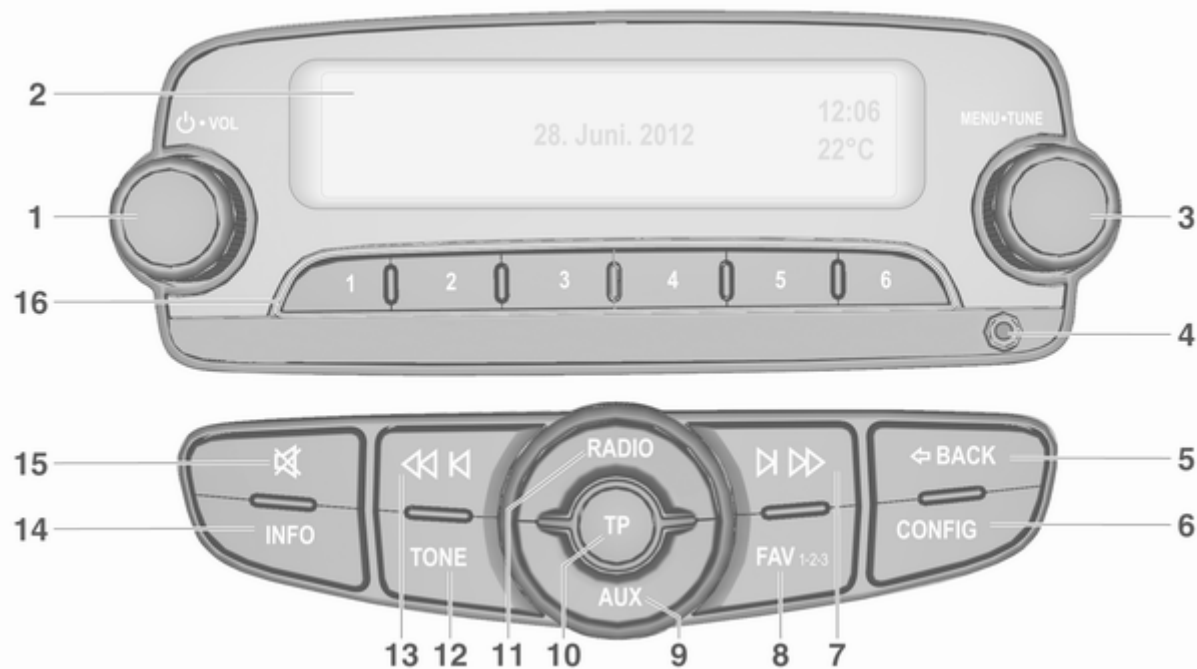

- |  |   |  |
|--|---|--|
| <p><b>1</b> Manopola <math>\odot</math> VOL<br/>Se premuta, accende o spegne il sistema Infotainment ..... 74<br/>Se ruotata, regola il volume . . 74</p> <p><b>2</b> Display</p> <p><b>3</b> Manopola MENU-TUNE<br/>Elemento di comando centrale per la selezione e la navigazione nei menu ..... 76</p> <p><b>4</b> Ingresso AUX ..... 92</p> <p><b>5</b> Pulsante <math>\leftarrow</math> BACK<br/>Menu: torna indietro di un livello ..... 76<br/>Inserimento: cancella l'ultimo carattere o l'intera voce ..... 76</p> <p><b>6</b> Pulsante CONFIG<br/>Impostazioni del sistema ..... 74</p> <p><b>7</b> Pulsante <math>\blacktriangleright \blacktriangleright</math><br/>Ricerca in avanti ..... 80</p> | <p><b>8</b> Pulsante FAV 1-2-3<br/>Elenchi dei preferiti radio e di memorizzazione automatica ..... 82</p> <p><b>9</b> Pulsante AUX<br/>Attiva il dispositivo ausiliario ..... 74</p> <p><b>10</b> Pulsante TP<br/>Attiva o disattiva il servizio informazioni sul traffico ..... 85</p> <p><b>11</b> Pulsante RADIO<br/>Accende la radio o passa a un'altra gamma d'onda ..... 80</p> <p><b>12</b> Pulsante TONE<br/>Impostazioni del tono ..... 77</p> <p><b>13</b> Pulsante <math>\blacktriangleleft \blacktriangleleft</math><br/>Ricerca indietro ..... 80</p> <p><b>14</b> Pulsante INFO<br/>Informazioni sulla stazione radio corrente</p> | <p><b>15</b> Pulsante <math>\otimes</math><br/>Attiva/disattiva la funzione di esclusione dell'audio ..... 74</p> <p><b>16</b> Tasti delle stazioni radio 1 - 6<br/>Se premuta a lungo, memorizza la stazione ..... 82<br/>Se premuta brevemente, seleziona la stazione ..... 82</p> |
|--|---|--|



## Comandi audio al volante

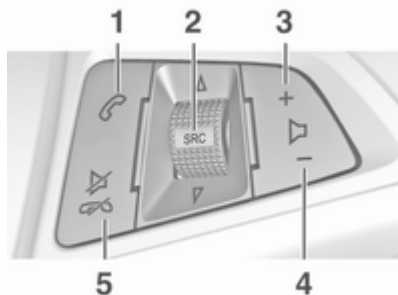

### 1 Pulsante

Pressione breve:  
consente di accettare una chiamata ..... 98  
o attiva la funzione di richiamata ..... 102  
oppure di chiamare un numero del registro chiamate ..... 102

Pressione lunga: apre il registro chiamate ..... 102  
o accende/spegne la modalità vivavoce ..... 102

### 2 SRC (fonte) ..... 74

Premere per: selezionare una sorgente audio ..... 74

Con radio attiva: ruotare verso l'alto/verso il basso per selezionare la stazione radio preselezionata precedente/successiva ..... 80

Con lettore CD attivo: ruotare verso l'alto/verso il basso per selezionare il brano CD/MP3/WMA precedente/successivo ..... 90

Con portale del telefono è attivo e il registro chiamate aperto (vedere voce 1): ruotare verso l'alto/il basso per selezionare la voce precedente/successiva del registro chiamate ..... 102

Con portale telefono attivo e chiamate in attesa: ruotare verso l'alto/verso il basso per passare da una chiamata all'altra. .... 102

### 3 Alza il volume

### 4 Abbassa il volume

### 5 Pulsante

Premere: termina/rifiuta la chiamata ..... 102  
oppure chiude il registro chiamate ..... 102  
o attiva/disattiva la funzione di esclusione audio ..... 74

## Uso

### Elementi di comando

Il sistema Infotainment viene controllato mediante tasti di funzione, una manopola **MENU-TUNE** e menu visualizzati sul display.

Opzionalmente è possibile immettere dati e comandi tramite:

- il pannello di controllo del sistema Infotainment ⇨ 68
- i comandi audio sul volante ⇨ 68.

### Accensione o spegnimento del sistema Infotainment

Premere brevemente la manopola **VOL**. All'accensione si attiva l'ultima fonte Infotainment selezionata.

Premere nuovamente la manopola **VOL** per spegnere il sistema.

### Spegnimento automatico

Se il sistema Infotainment viene acceso per mezzo della manopola **VOL** con l'accensione disattivata, si spegne automaticamente 10 minuti dopo l'ultima operazione effettuata dall'utente.

### Regolazione del volume

Ruotare la manopola **VOL**. L'impostazione corrente viene visualizzata sul display.

All'accensione del sistema Infotainment, viene impostato il volume selezionato per ultimo, purché questa impostazione sia inferiore al volume di accensione massimo (vedi in seguito).

Le seguenti immissioni possono essere effettuate separatamente:

- il volume massimo all'accensione ⇨ 79
- il volume delle notizie sul traffico ⇨ 79.

### Compensazione del volume in funzione della velocità

Quando la funzione di compensazione del volume in funzione della velocità è attivata ⇨ 79, il volume si adatta automaticamente per compensare la rumorosità della strada e del vento durante la guida.

### Esclusione dell'audio

Premere il tasto **☒** / **☒** o il tasto **☒** (se è disponibile il portale telefono: premere per alcuni secondi) per escludere l'audio delle fonti audio.

Per annullare la funzione di esclusione dell'audio: ruotare la manopola **VOL** o premere il tasto **☒** / **☒** (se il portale telefono è disponibile: premere per alcuni secondi) o premere il tasto **☒** ancora una volta.

### Limitazione del volume alle alte temperature

Con temperature molto elevate all'interno del veicolo il sistema Infotainment limita il volume massimo impostabile. Se necessario, il volume viene abbassato automaticamente.

### Modalità di funzionamento

#### Radio

Premere il pulsante **RADIO** per aprire il menu principale della radio o per passare da una gamma d'onda all'altra.

Premere la manopola **MENU-TUNE** per aprire i menu gamme d'onda con opzioni per la selezione della stazione.

Per una descrizione dettagliata delle funzioni della radio ⇨ 80.

### Lettori audio

CD 3.0 BT: premere una o più volte il tasto **MEDIA** per aprire il menu principale CD, USB, iPod o AUX (se disponibile) o passare da uno di questi menu all'altro.

R 3.0: premere il tasto **AUX** per aprire il menu principale AUX.

Premere la manopola **MENU-TUNE** per aprire i menu relativi con opzioni per la selezione della traccia.

Per una descrizione dettagliata di:

- Funzioni del lettore CD ⇨ 89
- Funzioni AUX ⇨ 92
- Funzioni porta USB ⇨ 93
- Funzioni musica Bluetooth ⇨ 96.

### Telefono

Premere brevemente il tasto **☎** / **☎** per aprire il menu telefono.

Premere la manopola **MENU-TUNE** per aprire il menu telefono con opzioni per l'immissione e la selezione dei numeri.

Per una descrizione dettagliata del portale Telefono ⇨ 98.

### Impostazioni del sistema

#### Regolazione della lingua

I testi dei menu del display del sistema Infotainment possono essere visualizzati in varie lingue.

Premere il pulsante **CONFIG** per aprire il menu **Impostazioni**.

Selezionare la voce del menu **Lingue (Languages)** nel menu **Impostazioni** per visualizzare il rispettivo menu.

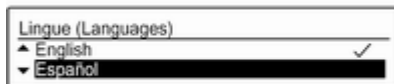

Scegliere la lingua desiderata per i testi dei menu.

### Avviso

Per una descrizione dettagliata del funzionamento del menu ⇨ 76.

### Impostazioni ora e data

Per una descrizione dettagliata consultare il manuale d'uso.

### Impostazioni veicolo

Per una descrizione dettagliata consultare il manuale d'uso.

### Altre impostazioni

Per una descrizione dettagliata di tutte le altre impostazioni consultare i capitoli relativi.

### Ripristinare le impostazioni di fabbrica

Tutte le impostazioni, ad es. le impostazioni del volume e del tono, gli elenchi dei preferiti o l'elenco dei dispositivi Bluetooth, possono essere reimpostate sui valori predefiniti di fabbrica.

Premere il pulsante **CONFIG** per aprire il menu **Impostazioni**. Selezionare **Impostazioni veicolo**, poi **Ripristina impost. di fabbrica**.

Il sottomenu presenterà una domanda. Per reimpostare tutti i valori predefiniti selezionare **Sì**.

## Funzionamento di base

### Manopola MENU-TUNE

La manopola **MENU-TUNE** è l'elemento di comando centrale per i menu.

Ruotare la manopola **MENU-TUNE**:

- per selezionare l'opzione di menu
- per impostare un valore numerico.

Premere la manopola **MENU-TUNE**:

- per selezionare o attivare l'opzione selezionata
- per confermare un valore impostato
- per attivare o disattivare una funzione del sistema.

### Pulsante ⇐ BACK

Premere brevemente il pulsante ⇐ **BACK** per:

- uscire da un menu
- tornare da un sottomenu al menu di livello superiore successivo
- cancellare l'ultimo carattere in una sequenza di caratteri.

Tenere premuto il pulsante ⇐ **BACK** per alcuni secondi per cancellare l'intera immissione.

### Esempi di uso dei menu

#### Selezione di un'opzione



Ruotare la manopola **MENU-TUNE** per spostare il cursore (= sfondo colorato) sull'opzione desiderata.

Premere la manopola **MENU-TUNE** per selezionare l'opzione evidenziata.

### Sottomenu

Una freccia sul bordo destro del menu indica che dopo la selezione dell'opzione verrà aperto un sottomenu con ulteriori opzioni.

#### Attivazione di un'impostazione

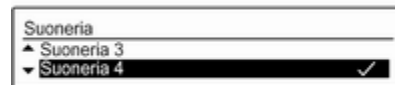

Ruotare la manopola **MENU-TUNE** per evidenziare l'impostazione desiderata.

Premere la manopola **MENU-TUNE** per attivare l'impostazione.

## Impostazione di un valore



Imposta data 03 / 12 / 2012

Ruotare la manopola **MENU-TUNE** per modificare il valore corrente dell'impostazione.

Premere la manopola **MENU-TUNE** per confermare il valore impostato.

Il cursore passa quindi al valore successivo. Se tutti i valori sono impostati si è riportati automaticamente al livello di menu superiore successivo.

## Regolazione di un'impostazione



Ruotare la manopola **MENU-TUNE** per regolare l'impostazione.

Premere la manopola **MENU-TUNE** per confermare l'impostazione.

## Attivazione o disattivazione di una funzione



Ruotare la manopola **MENU-TUNE** per evidenziare la funzione da attivare o disattivare.

Premere la manopola **MENU-TUNE** per passare dall'impostazione **On a Off** e viceversa.

## Immissione di una sequenza di caratteri



Per inserire le sequenze di caratteri, ad es. i codici PIN e i numeri telefonici:

ruotare la manopola **MENU-TUNE** per evidenziare il carattere desiderato.

Premere la manopola **MENU-TUNE** per confermare il carattere evidenziato.

L'ultimo carattere nella sequenza di caratteri può essere cancellato selezionando **X** sul display o premendo il tasto **BACK**. Tenere premuto il pulsante **BACK** per cancellare l'intera immissione.

Per cambiare la posizione del cursore nella sequenza di caratteri già inseriti selezionare **◀** o **▶** sul display.

## Impostazioni del tono

Nel menu di impostazione del tono è possibile impostare caratteristiche di tono differenti per ogni gamma d'onda della radio e ogni sorgente del lettore audio.

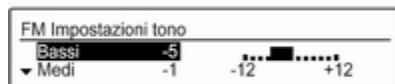

Premere il tasto **TONE** per aprire il menu delle impostazioni del tono.

### Impostazione dei toni bassi, medi e alti

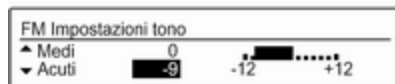

Far scorrere l'elenco e selezionare **Bassi**, **Medi** o **Acuti**.

Impostare il valore desiderato per l'opzione selezionata.

### Impostazione della ripartizione del volume tra gli altoparlanti anteriori e posteriori



Far scorrere l'elenco e selezionare **Fader**.

Impostare il valore desiderato.

### Impostazione della ripartizione del volume tra gli altoparlanti destri e sinistri



Far scorrere l'elenco e selezionare **Bilanciam..**

Impostare il valore desiderato.

### Selezione di uno stile di tono

Far scorrere l'elenco e selezionare EQ (equalizzatore). Il menu **Predisposizioni EQ** viene visualizzato.



Le opzioni visualizzate offrono impostazioni predefinite ottimizzate dei toni bassi, medi e alti per il rispettivo genere musicale.

Selezionare l'opzione desiderata.

### Impostazione a "0" di un singolo parametro

Selezionare l'opzione desiderata e premere la manopola **MENU-TUNE** per alcuni secondi.

Il valore è reimpostato sullo "0".

## Impostazione di tutti i parametri a "0" o "OFF"

Tenere premuto il pulsante **TONE** per alcuni secondi.

Tutti i valori sono reimpostati sullo "0"; le preimpostazioni dell'EQ sono impostate su "OFF".

## Impostazioni di volume

### Regolazione del volume in funzione della velocità

Premere il pulsante **CONFIG** per aprire il menu **Impostazioni**.

Selezionare **Impostazioni autoradio**, poi **Controllo volume automatico**.



Nel menu visualizzato è possibile disattivare la funzione **Controllo volume automatico** o selezionare il livello di adattamento del volume.

Selezionare l'opzione desiderata.

### Regolazione del volume massimo all'accensione

Premere il pulsante **CONFIG** per aprire il menu **Impostazioni**.

Selezionare **Impostazioni autoradio**, poi **Volume iniziale massimo**.

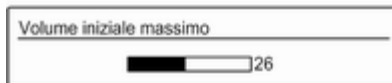

Impostare il valore desiderato.

### Regolazione del volume delle notizie sul traffico

Il volume delle notizie sul traffico può essere preimpostato perché aumenti o diminuisca in proporzione al volume audio normale.

Premere il pulsante **CONFIG** per aprire il menu **Impostazioni**.

Selezionare **Impostazioni autoradio**, **Opzioni RDS** e quindi **Volume TA**.

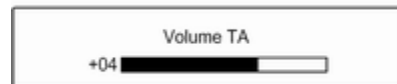

Impostare il valore desiderato.

### Regolazione del volume della suoneria

Premere il pulsante **CONFIG** per aprire il menu **Impostazioni**.

Selezionare **Impostazioni telefono**, **Suono e segnali** e quindi **Volume suoneria**.

Impostare il valore desiderato.

## Radio

Uso .....	80
Ricerca stazioni .....	80
Elenchi di memorizzazione automatica .....	81
Elenchi dei preferiti .....	82
Menu gamme d'onda .....	83
Radio data system (RDS) .....	85
Digital audio broadcasting .....	86

## Uso

### Accensione della radio

Premere il pulsante **RADIO** per aprire il menu principale della radio.



Verrà ricevuta l'ultima stazione ascoltata.

### Selezione della lunghezza d'onda

Premere il pulsante **RADIO** una o più volte per selezionare la gamma d'onda desiderata.

Verrà ricevuta l'ultima stazione ascoltata nella rispettiva gamma d'onda.

## Ricerca stazioni

### Ricerca automatica stazione radio

Premere brevemente i tasti «K o N» per ascoltare la stazione successiva nella memoria delle stazioni.

### Ricerca manuale di una stazione radio

Tenere premuti i tasti «K o N». Rilasciare il rispettivo tasto quando la visualizzazione della frequenza indica una frequenza prossima a quella desiderata.

Viene cercata e ricevuta automaticamente la stazione ricevibile successiva.

### Avviso

Ricerca manuale di una stazione radio: se la radio non trova una stazione, passa automaticamente a un livello di ricerca più sensibile. Se continua a non trovare nessuna stazione, ritorna all'ultima frequenza attiva.



**Avviso**

Gamma d'onda FM: quando è attivata la funzione RDS vengono cercate soltanto le stazioni RDS ⇨ 85 e quando è attivato il servizio informazioni sul traffico (TP) vengono ricercate soltanto le stazioni che trasmettono informazioni sul traffico ⇨ 85.

**Manuale: sintonizzazione delle stazioni**

Nel menu principale della radio premere la manopola **MENU-TUNE** per aprire il rispettivo menu gamme d'onda e selezionare **Sintonia manuale FM**, **Sintonia manuale AM** o **Sintonia manuale DAB**.

Sul display a comparsa della frequenza ruotare la manopola **MENU-TUNE** e impostare la frequenza di ricezione ottimale.

**Elenchi di memorizzazione automatica**

Tramite la funzione autostore è possibile cercare e memorizzare automaticamente le stazioni che si ricevono meglio in una determinata gamma d'onda.

Ogni gamma d'onda ha 2 elenchi di memorizzazione automatica (**stazioni AS 1**, **stazioni AS 2**), ognuno dei quali è in grado di memorizzare 6 stazioni.

**Avviso**

La stazione ricevuta correntemente è quella evidenziata da .

**Memorizzazione automatica delle stazioni**

Premere il pulsante **FAV 1-2-3** finché non viene visualizzato un messaggio autostore. Le 12 stazioni più potenti

nella gamma d'onda corrente verranno memorizzate nei 2 elenchi di memorizzazione automatica.

Per annullare la procedura di memorizzazione automatica, premere la manopola **MENU-TUNE**.

**Memorizzazione manuale di emittenti**

È anche possibile memorizzare manualmente le stazioni radio negli elenchi di memorizzazione automatica.

Impostare le stazioni da memorizzare.

Premere brevemente il tasto **FAV 1-2-3** una o più volte per passare all'elenco desiderato.

Per memorizzare la stazione in una posizione dell'elenco: premere il tasto della stazione corrispondente **1...6** finché non viene visualizzato un messaggio di conferma.

**Avviso**

Durante un processo di memorizzazione automatica le stazioni memorizzate manualmente vengono sovrascritte.

**Avviso**

L'utilizzo di questa funzione necessita l'attivazione della funzione **Stazioni AS** (vedere di seguito).

**Ricerca di una stazione**

Premere brevemente il tasto **FAV 1-2-3** una o più volte per passare all'elenco desiderato.

Premere brevemente uno dei tasti delle stazioni **1...6** per sintonizzare la stazione nella posizione corrispondente dell'elenco.

**Avviso**

L'utilizzo di questa funzione necessita l'attivazione della funzione **Stazioni AS** (vedere di seguito).

**Attivazione della funzione di memorizzazione automatica delle stazioni**

Premere il pulsante **CONFIG** per aprire il menu **Impostazioni**.

Selezionare **Impostazioni autoradio** e quindi **Stazioni AS** per aprire il rispettivo menu.

Impostare la memorizzazione automatica delle stazioni per le gamme d'onda FM, AM o DAB su **On**.

**Elenchi dei preferiti**

È possibile memorizzare manualmente stazioni di qualsiasi gamma d'onda negli elenchi dei preferiti.

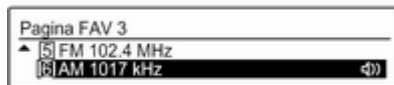

In ciascun elenco di preferiti è possibile memorizzare 6 stazioni. È possibile impostare il numero di elenchi di preferiti disponibili (vedi oltre).

**Avviso**

La stazione ricevuta correntemente è quella evidenziata da .

**Memorizzazione di una stazione**

Impostare le stazioni da memorizzare.

Premere brevemente il tasto **FAV 1-2-3** una o più volte per passare all'elenco desiderato.

Per memorizzare la stazione in una posizione dell'elenco: premere il tasto della stazione corrispondente **1...6** finché non viene visualizzato un messaggio di conferma.

**Ricerca di una stazione**

Premere brevemente il tasto **FAV 1-2-3** una o più volte per passare all'elenco desiderato.

Premere brevemente uno dei tasti delle stazioni **1...6** per sintonizzare la stazione nella posizione corrispondente dell'elenco.

**Definizione del numero di elenchi di preferiti disponibili**

Premere il pulsante **CONFIG** per aprire il menu **Impostazioni**.

Selezionare **Impostazioni autoradio** e quindi **Preferiti autoradio** per aprire il menu **Numero max. di pagine dei preferiti**.

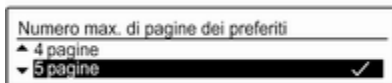

Selezionare il numero di elenchi di preferiti che si desidera avere a disposizione.

## Menu gamme d'onda

Attraverso i menu specifici della gamma d'onda sono disponibili funzionalità alternative per la selezione delle stazioni.

### Avviso

I seguenti display vengono mostrati come esempio.

### Elenchi stazioni

Una volta all'interno di un menu principale radio, ruotare la manopola **MENU-TUNE** per aprire l'elenco stazioni della rispettiva gamma d'onda.

Vengono visualizzate tutte le stazioni ricevibili FM, AM o DAB nell'area di ricezione corrente.

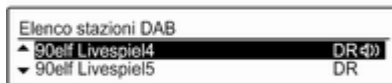

### Avviso

Se non è stata creato alcun elenco delle stazioni in precedenza, il sistema Infotainment esegue una ricerca automatica delle stazioni.

Selezionare la stazione desiderata.

### Avviso

La stazione ricevuta correntemente è quella evidenziata da .

## Aggiornamento degli elenchi delle stazioni

Una volta all'interno di un menu principale radio, premere la manopola **MENU-TUNE** per aprire il menu gamme d'onda relativo.

Se non è più possibile ricevere le stazioni memorizzate in un elenco specifico della gamma d'onda:

selezionare la voce del menu **Aggiorna elenco stazioni FM**, **Aggiorna elenco stazioni AM** o **Aggiorna elenco stazioni DAB** nel rispettivo menu gamme d'onda.

Viene avviata una ricerca delle stazioni. Una volta completata la ricerca verrà sintonizzata l'ultima stazione ricevuta.

Per annullare la ricerca delle stazioni: premere la manopola **MENU-TUNE**.

### Avviso

Se il sistema Infotainment è dotato di doppio sintonizzatore, gli elenchi delle stazioni vengono aggiornati continuamente sullo sfondo. Non è necessario l'aggiornamento di alcun manuale.

### Avviso

Se una specifica lista di frequenze radio viene aggiornata, ciò avviene anche per la corrispondente lista di categoria (se disponibile).

## Elenco preferiti

Una volta all'interno di un menu principale radio, premere la manopola **MENU-TUNE** per aprire il menu gamme d'onda relativo.

Selezionare **Elenco preferiti**. Vengono visualizzate tutte le stazioni memorizzate nell'elenco dei preferiti.





Selezionare la stazione desiderata.

### Avviso

La stazione ricevuta correntemente è quella evidenziata da .

## Elenchi per categoria

Numerose stazioni RDS  85 e DAB  86 trasmettono un codice PTY che specifica il tipo di programma trasmesso (per es. notizie). Alcune stazioni, inoltre, modificano il codice PTY a seconda dei contenuti della trasmissione in corso.

Il sistema Infotainment memorizza queste stazioni, ordinate per tipo di programma, nell'elenco per categoria corrispondente.

Per cercare un tipo di programma determinato dalla stazione: selezionare l'opzione relativa alla categoria specifica della gamma d'onda.

Viene visualizzato un elenco di tipi di programma attualmente disponibili.

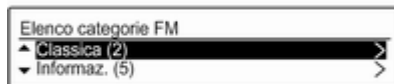

Selezionare il tipo di programma desiderato.

Viene visualizzato un elenco di stazioni che trasmettono un programma del tipo selezionato.



Selezionare la stazione desiderata.

Durante l'aggiornamento dell'elenco stazioni specifico della gamma d'onda corrispondente viene aggiornato anche l'elenco per categoria.

### Avviso

La stazione ricevuta correntemente è quella evidenziata da .

## Annunci DAB

Oltre ai programmi musicali, numerose stazioni DAB  86 trasmettono varie categorie di annunci.

Il servizio DAB (programma) ricevuto correntemente viene interrotto quando ci sono annunci di categorie attivate in precedenza.

### Attivazione delle categorie di annunci

Dal menu **Menu DAB** selezionare **Annunci DAB** per visualizzare il menu rispettivo.

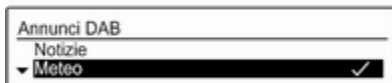

Attivare le categorie di annunci desiderate.

È possibile selezionare diverse categorie di annunci contemporaneamente.

#### Avviso

Gli annunci DAB possono essere ricevuti solo se la banda di frequenze DAB è attivata.

## Radio data system (RDS)

Il sistema RDS è un servizio delle stazioni FM che facilita notevolmente la ricerca della stazione desiderata e la sua ricezione priva di disturbi.

### Vantaggi del sistema RDS

- Sul display compare il nome del programma della stazione impostata anziché semplicemente la frequenza.

- Durante la ricerca di una stazione il sistema Infotainment sintonizza solamente stazioni RDS.
- Il sistema Infotainment si sintonizza sempre sulla migliore frequenza di trasmissione ricevibile della stazione impostata per mezzo della funzione af (frequenza alternativa).
- A seconda della stazione ricevuta il sistema Infotainment visualizza testo radio che può contenere, ad es., informazioni sul programma corrente.

### Configurazione di RDS

Premere il pulsante **CONFIG** per aprire il menu **Impostazioni**.

Selezionare **Impostazioni autoradio**, poi **Opzioni RDS**.



Impostare l'opzione **RDS** su **On** o **Off**.

### Avviso

Se RDS è disattivato, si riattiverà automaticamente quando viene cambiata una stazione radio (mediante funzione di ricerca o pulsante di memorizzazione).

### Avviso

Le opzioni seguenti sono disponibili solo se **RDS** è impostato su **On**.

## Opzioni RDS

### Attivazione e disattivazione della regionalizzazione

A certe ore alcune stazioni RDS trasmettono programmi differenti a livello regionale su frequenze diverse.

Impostare l'opzione **Regionale** su **On** o **Off**.

Se è attivata la regionalizzazione, vengono selezionate solo frequenze alternative (AF) con gli stessi programmi regionali.

Se la regionalizzazione è disattivata, le frequenze alternative delle stazioni vengono selezionate senza tenere conto dei programmi regionali.

### Testo scorrevole RDS

Alcune stazioni RDS nascondono il nome del programma nella riga di visualizzazione per visualizzare informazioni aggiuntive.

Per evitare che vengano visualizzate altre informazioni:

Impostare **Blocca scorrimento testo** su **On**.

### Volume TA

È possibile predefinire il volume degli annunci sul traffico (TA). Per una descrizione dettagliata ⇨ 79.

### Servizio informazioni sul traffico

(TP = programma sul traffico)

Le stazioni del servizio informazioni sul traffico sono stazioni RDS che trasmettono notizie sul traffico.

### Attivazione/disattivazione del servizio informazioni sul traffico

Per attivare e disattivare la funzione di attesa annunci sul traffico del sistema Infotainment:

Premere il pulsante **TP**.

- Se il servizio informazioni sul traffico è attivato viene visualizzato [ ] nel menu principale della radio.
- Vengono ricevute soltanto le stazioni che trasmettono informazioni sul traffico.
- Se la stazione corrente non trasmette informazioni sul traffico, viene avviata automaticamente una ricerca della stazione successiva che trasmette informazioni sul traffico.
- Se viene trovata una stazione che trasmette informazioni sul traffico, [TP] viene visualizzato nel menu principale della radio.
- Gli annunci sul traffico vengono riprodotti al volume predefinito per gli annunci sul traffico ⇨ 79.
- Se il servizio informazioni sul traffico è attivato, la riproduzione del CD/brano MP3 viene interrotta per la durata dell'annuncio sul traffico.

### Ascolto dei soli annunci sul traffico

Attivare il servizio informazioni sul traffico e abbassare completamente il volume del sistema Infotainment.

### Esclusione degli annunci sul traffico

Per escludere un annuncio sul traffico, per es. durante la riproduzione di un CD/MP3:

Premere il tasto **TP** o la manopola **MENU-TUNE** per confermare il messaggio di annullamento sul display.

L'annuncio sul traffico viene annullato, ma il servizio informazioni sul traffico rimane attivo.

### Digital audio broadcasting

Il Digital Audio Broadcasting (DAB) è un sistema di trasmissione innovativo e universale.

Le stazioni DAB sono indicate dal nome del programma anziché dalla frequenza di trasmissione.



## Informazioni generali

- Con il DAB è possibile trasmettere diversi programmi (servizi) su un'unica frequenza (ensemble).
- Oltre ai servizi audio digitali di alta qualità, DAB è anche in grado di trasmettere dati associati ai programmi e una quantità di altri servizi dati, tra cui informazioni sul percorso e sul traffico.
- Finché un dato ricevitore DAB è in grado di captare il segnale emesso da una stazione trasmittente (anche se il segnale è molto debole) la riproduzione audio è assicurata.
- Non esiste il fading (indebolimento del suono tipico della ricezione AM o FM). Il segnale DAB viene riprodotto a volume costante.
- Se il segnale DAB è troppo debole per poter essere catturato dal ricevitore, la ricezione si interrompe completamente. Questo problema può essere evitato attivando **Risintonizzazione automatica** e/o **Risintonizz. autom. DAB-FM** nel menu impostazioni DAB.

- Le interferenze causate da stazioni su frequenze vicine (un fenomeno tipico della ricezione AM e FM) non si verificano con il DAB.
- Se il segnale DAB viene riflesso da ostacoli naturali o edifici, la qualità di ricezione di DAB migliora, mentre in questi casi la ricezione AM o FM risulta notevolmente compromessa.
- Quando è abilitata la ricezione DAB, il sintonizzatore FM del sistema Infotainment resta attivo in background e cerca continuamente le stazioni FM con la migliore ricezione. Se TP ⇨ 85 è attivato, vengono prodotti gli annunci sul traffico della stazione FM attualmente con la migliore ricezione. Disattivate TP, se la ricezione DAB dovesse essere interrotta dagli annunci sul traffico FM.

## Configurazione di DAB

Premere il pulsante **CONFIG**.

Selezionare **Impostazioni autoradio**, poi **Impostazioni DAB**.

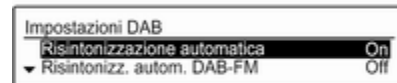

Le seguenti opzioni sono disponibili nel menu di configurazione:

### Collegamento ensemble automatico

Con questa funzione attivata, il dispositivo passa allo stesso servizio (programma) su un altro ensemble DAB (frequenza) quando il segnale DAB è troppo debole per essere catturato dal ricevitore.

Impostare la funzione su **On** o **Off**.

### Collegamento automatico DAB-FM

Con questa funzione attivata, il dispositivo passa a una stazione FM corrispondente al servizio DAB attivo quando il segnale DAB è troppo debole per essere catturato dal ricevitore.

Impostare la funzione su **On** o **Off**.

**Adattamento audio dinamico**

Con questa funzione attivata la gamma dinamica del segnale DAB viene ridotta. Ciò significa che viene ridotto il livello dei suoni forti mentre il livello dei suoni deboli è aumentato. Di conseguenza, il volume del sistema Infotainment può essere alzato fino a udire i suoni più deboli senza che i suoni più forti raggiungano un'intensità eccessiva.

Impostare la funzione su **On** o **Off**.

**Selezione banda**

Selezionare la voce del menu

**Selezione banda** per visualizzare il rispettivo menu.

Per definire quali gamme d'onda DAB ricevere mediante il sistema Infotainment attivare una delle opzioni:

**Banda L:** 1452 - 1492 MHz, radio satellitare e terrestre

**Banda III:** 174 - 240 MHz, radio terrestre

**Entrambe**



## Lettore CD

Informazioni generali .....	89
Uso .....	90

### Informazioni generali

Il lettore CD del sistema Infotainment è in grado di riprodurre CD audio e CD MP3/WMA.

### Avvertenze

#### Attenzione

Per nessun motivo si devono inserire nel lettore audio CD singoli del diametro di 8 cm o CD sagomati.

Non attaccare etichette adesive ai CD perché potrebbero farli inceppare all'interno del lettore CD e provocarne il guasto. In tal caso sarebbe necessaria la sostituzione del dispositivo.

- È possibile utilizzare i seguenti formati di CD:  
CD-ROM Modalità 1 e Modalità 2.  
CD-ROM XA Modalità 2, Forma 1 e 2.
- È possibile utilizzare i seguenti formati di file:

ISO 9660 Livello 1, Livello 2 (Romeo, Joliet).

I file MP3 e WMA scritti in un formato diverso da quelli elencati sopra potrebbe non essere riprodotti correttamente e i loro nomi di file e di cartella potrebbero non essere visualizzati correttamente.

- I CD audio con protezione anticopia non conformi allo standard CD audio potrebbero non essere riprodotti correttamente o non essere riprodotti affatto.
- I CD-R e i CD-RW masterizzati sono più sensibili a un trattamento non corretto rispetto ai CD preregistrati. Pertanto è necessario garantire un trattamento corretto, specialmente nel caso di CD-R o CD-RW masterizzati (vedere sotto).
- I CD-R e CD-RW masterizzati potrebbero non essere riprodotti correttamente o non essere riprodotti affatto. In questo caso non si tratta di un guasto del dispositivo.

- Su CD misti (che contengono brani audio e file compressi, ad es. MP3), è possibile riprodurre separatamente i brani audio e i file compressi.
- Evitare di lasciare impronte digitali durante la sostituzione dei CD.
- Riporre i CD nelle loro custodie immediatamente dopo averli rimossi dal lettore CD per proteggerli da danneggiamenti e sporcizia.
- La sporcizia e i liquidi sui CD possono sporcare la lente del lettore CD all'interno del dispositivo e provocare guasti.
- Proteggere i CD dal calore e dalla radiazione solare diretta.
- Le seguenti restrizioni si applicano ai CD MP3/WMA:  
Bit rate: 8 kbit/s - 320 kbit/s.  
Frequenza di campionamento: 48 kHz, 44.1 kHz, 32 kHz (per MPEG-1) e 24 kHz, 22.05 kHz, 16kHz (per MPEG-2).
- Le seguenti restrizioni si applicano ai dati memorizzati su un CD MP3/WMA:

Numero di tracce: max. 999.

Numero di brani per livello di cartella: max. 512.

Profondità della struttura della cartella: max. 10 livelli.

### Avviso

Il presente capitolo tratta solo la riproduzione di file MP3 perché il funzionamento dei file MP3 e WMA è identico. Se si inserisce un CD contenente file WMA vengono visualizzati i relativi menu MP3.

## Uso

### Avvio della riproduzione di un CD

Premere una o più volte il tasto **MEDIA** per aprire il menu principale del CD o dell'MP3.



Se nel lettore CD è presente un CD, viene iniziata la riproduzione del CD.

A seconda dei dati memorizzati nel CD audio o MP3 il display visualizzerà informazioni differenti sul CD e sul brano musicale corrente.

### Inserire il CD

Inserire un CD con il lato stampato verso l'alto nella fessura del lettore CD finché non viene caricato.

#### Avviso

Se si inserisce un CD, il display mostra ●.

### Passaggio al brano precedente o successivo

Premere brevemente i tasti ◀◀ ◀ o ▶ ▶▶.

### Avanti o indietro veloce

Premere i tasti ◀◀ ◀ o ▶ ▶▶ e tenerli premuti per mandare avanti o indietro velocemente il brano corrente.

## Selezione dei brani utilizzando il menu CD audio

Premere la manopola **MENU-TUNE** per aprire il menu CD.



### Ripr. casuale brani

Per riprodurre tutti i brani in ordine casuale: impostare questa funzione su **On**.

#### Avviso

Se questa funzione è attivata, il rispettivo menu principale mostra .

### Ripeti

Per ascoltare un brano ripetutamente: impostare questa funzione su **On**.

#### Avviso

Se questa funzione è attivata, il rispettivo menu principale mostra .

## Lista tracce

Per selezionare un brano del CD: selezionare **Lista tracce** e poi selezionare il brano desiderato.

### cartelle

Per selezionare un brano da una cartella: selezionare **cartelle**. Viene visualizzato un elenco delle cartelle memorizzate sul CD.

Selezionare una delle cartelle e quindi selezionare il brano desiderato.

#### Avviso

Questa voce di menu è disponibile soltanto se si inserisce un CD MP3.

### Ricerca...

Per aprire un menu per la ricerca e la selezione dei brani: selezionare

#### Ricerca...

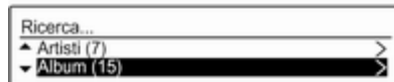

Selezionare una delle categorie e quindi il brano desiderato.

#### Avviso

Questa voce di menu è disponibile soltanto se si inserisce un CD MP3.

### Rimozione di un CD

Premere il pulsante .

Il CD viene espulso dalla fessura del lettore CD.

Se il CD non viene rimosso dopo l'espulsione, viene nuovamente caricato automaticamente dopo alcuni secondi.

## Ingresso AUX

Informazioni generali ..... 92

Uso ..... 92

### Informazioni generali

Sul pannello di controllo del sistema Infotainment  $\odot$  68 si trova un ingresso AUX per il collegamento di fonti audio esterne.

È possibile, per esempio, collegare un lettore CD portatile con uno spinotto da 3,5 mm all'ingresso AUX.

#### Aviso

La presa deve sempre essere mantenuta pulita e asciutta.

### Uso

CD 3.0 BT: premere una o più volte il tasto **MEDIA** per attivare la modalità AUX.

R 3.0: premere il tasto **AUX** per attivare la modalità AUX.



Ruotare la manopola  $\odot$  **VOL** del sistema Infotainment per regolare il volume.

Tutte le altre funzioni possono essere gestite solo dagli elementi di comando della fonte audio.

## Porta USB

Informazioni generali .....	93
Riproduzione dei file audio memorizzati .....	94

### Informazioni generali

Nella console centrale, sotto il climatizzatore, si trova una porta USB per la connessione di fonti di dati audio esterne.

#### Avviso

La presa deve sempre essere mantenuta pulita e asciutta.

Alla porta USB possono essere collegati un lettore MP3, una chiavetta USB, una scheda SD (mediante connettore/adattatore USB) o l'iPod.

Quando collegati alla porta USB, varie funzioni dei dispositivi precedenti possono essere fatte funzionare mediante i comandi e i menu del sistema Infotainment.

#### Avviso

Non tutti i modelli di lettori MP3, penne USB, schede SD o iPod sono supportati dal sistema Infotainment.

### Avvertenze

- I dispositivi esterni collegati alla porta USB devono essere conformi alla specifica di memorizzazione di massa USB MSC.

- I dispositivi collegati mediante USB sono supportati secondo la specifica USB V 2.0 Velocità massima supportata: 12 Mbit/s.
- Sono supportati solo dispositivi con un sistema di file FAT16/FAT32.
- Non sono supportati i drive del disco fisso (HDD).
- Non sono supportati gli hub USB.
- È possibile utilizzare i seguenti formati di file:  
ISO9660 Livello 1, Livello 2 (Romeo, Joliet).  
I file MP3 e WMA scritti in un formato diverso da quelli elencati sopra potrebbero non essere riprodotti correttamente e i loro nomi di file e di cartella potrebbero non essere visualizzati correttamente.
- Le seguenti restrizioni si applicano ai file memorizzati sul dispositivo esterno:  
Bit rate: 8 kbit/s - 320 kbit/s.  
Frequenza di campionamento: 48 kHz, 44.1 kHz, 32 kHz (per

MPEG-1) e 24 kHz, 22.05 kHz, 16kHz (per MPEG-2).

- Le seguenti restrizioni si applicano ai dati memorizzati su dispositivi esterni connessi alla porta USB:

Numero di tracce: max. 999.

Numero di brani per livello di cartella: max. 512.

Profondità della struttura della cartella: max. 10 livelli.

Non è possibile riprodurre file WMA con Digital Rights Management (DRM) provenienti da negozi di musica on line.

È possibile riprodurre senza problemi i file WMA solo se creati con Windows Media Player versione 9 o successive.

Estensioni applicabili della playlist: .m3u, .pls, .wpl.

Le voci della playlist devono essere state create come percorsi relativi.

Non deve essere impostato l'attributo di sistema per le cartelle/file che contengono dati audio.

## Riproduzione dei file audio memorizzati

Premere una o più volte il tasto **MEDIA** per attivare la modalità MP3 o iPod.

La riproduzione dei dati audio memorizzati sul dispositivo parte automaticamente.

### MP3:

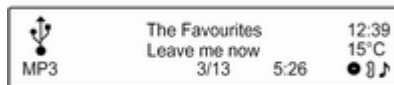

### iPod:

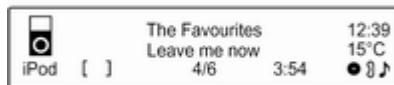

## Utilizzo del menu specifico del dispositivo

Premere la manopola **MENU-TUNE** per aprire il menu del dispositivo correttamente connesso.

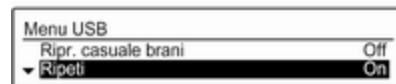

### Ripr. casuale brani

Per riprodurre tutti i brani in ordine casuale: impostare questa funzione su **On**.

### Avviso

Se questa funzione è attivata, il rispettivo menu principale mostra .

### Ripeti

Per ascoltare un brano ripetutamente: impostare questa funzione su **On**.

### Avviso

Se questa funzione è attivata, il rispettivo menu principale mostra .

**cartelle**

Per selezionare un brano da una cartella: selezionare **cartelle**. Viene visualizzato un elenco delle cartelle memorizzate sul dispositivo.

Selezionare una delle cartelle e quindi selezionare il brano desiderato.

**Avviso**

Questa voce di menu non è disponibile se si è connesso un iPod.

**Ricerca...**

Per aprire un menu per la ricerca e la selezione dei brani: selezionare

**Ricerca...**

Selezionare una delle categorie e quindi il brano desiderato.

**Rimozione del dispositivo**

Per la rimozione sicura del dispositivo selezionare **Rimuovere USB** o **Espelli iPod** e quindi disconnettere il dispositivo.

## Musica bluetooth

Informazioni generali .....	96
Funzionamento .....	96

### Informazioni generali

Le fonti audio abilitate alla connessione Bluetooth (ad es. cellulari per l'ascolto di musica, lettori MP3 con Bluetooth, ecc.) che supportano il protocollo A2DP per l'ascolto di musica con Bluetooth, possono essere connesse al sistema Infotainment mediante wireless.

### Avvertenze

- Il sistema Infotainment si collega solo a dispositivi Bluetooth che supportano il protocollo A2DP (Advanced Audio Distribution Profile) versione 1.2 o superiore.
- Il dispositivo Bluetooth deve supportare il protocollo AVRCP (Audio Video Remote Control Profile) versione 1.0 o superiore. Se il dispositivo non supporta il protocollo AVRCP, mediante il sistema Infotainment può essere regolato solo il volume.
- Prima di collegare il dispositivo Bluetooth al sistema Infotainment familiarizzate con le funzioni Bluetooth descritte nella guida d'uso.

### Funzionamento

#### Prerequisiti

I seguenti prerequisiti devono essere soddisfatti per usare la modalità Bluetooth per musica del sistema Infotainment:

- La funzione Bluetooth del sistema Infotainment deve essere attivata ↪ 99.
- La funzione Bluetooth della fonte audio Bluetooth esterna deve essere attivata (vedi guida d'uso del dispositivo).
- A seconda della fonte audio Bluetooth esterna, potrà essere necessario impostare il dispositivo come "visibile" (vedere la guida d'uso del dispositivo).
- La fonte audio Bluetooth esterna deve essere accoppiata e collegata al sistema Infotainment ↪ 99.

#### Attivazione della modalità musica Bluetooth

Premere il pulsante **MEDIA** una o più volte per attivare la modalità musica Bluetooth.





La riproduzione di musica bluetooth deve essere avviata e interrotta/terminata dal dispositivo Bluetooth.

### **Funzionamento mediante il sistema Infotainment**

#### **Regolazione del volume**

Il volume può essere regolato dal sistema Infotainment ⇨ 74.

#### **Passaggio al brano successivo o precedente**

Premere brevemente i tasti ◀◀ ▶▶ o ▶▶ ▶▶ sul pannello di controllo del sistema Infotainment.

## Telefono

Informazioni generali .....	98
Connessione Bluetooth .....	99
Chiamata di emergenza .....	101
Funzionamento .....	102
Telefoni cellulari e apparecchiature radio CB .....	106

### Informazioni generali

Il Mobile Phone portal offre la possibilità di effettuare conversazioni telefoniche tramite un microfono del veicolo e gli altoparlanti del veicolo e di gestire le funzioni più importanti del telefono cellulare tramite il sistema Infotainment presente nel veicolo. Per poter usare il portale Telefono, il telefono cellulare deve essere collegato al sistema Infotainment mediante Bluetooth.

Non tutte le funzioni del Mobile Phone portal per telefoni cellulari sono supportate da tutti i telefoni. Le possibili funzioni del telefono dipendono dal telefono cellulare e dal gestore di telefonia mobile utilizzato. Ulteriori informazioni sull'argomento sono disponibili nelle istruzioni del proprio telefono cellulare o possono essere richieste al proprio gestore di rete.

### Informazioni importanti sul funzionamento e la sicurezza stradale

#### Avvertenza

I telefoni cellulari influiscono sull'ambiente circostante. Per questo motivo sono state emanate norme di sicurezza in materia. Si deve essere al corrente di tali norme prima di usare il telefono cellulare.

#### Avvertenza

L'utilizzo della funzione vivavoce durante la guida può essere pericolosa in quanto la conversazione telefonica riduce la concentrazione del conducente. Parcheggiare il veicolo prima di usare la

funzione viva voce. Seguire sempre le norme del paese in cui ci si trova.

Rispettare le norme particolari eventualmente vigenti in alcune aree specifiche e spegnere sempre il telefono cellulare se l'uso di telefoni cellulari è proibito, se il telefono è causa di interferenze o se si possono verificare situazioni pericolose.

## Bluetooth

Il portale del telefono è certificato dal Bluetooth Special Interest Group (SIG).

Ulteriori informazioni sulla specifica sono disponibili su Internet, nel sito <http://www.bluetooth.com>

## Elementi di comando

I comandi del telefono più importanti sono i seguenti:

Pulsante : apre il menu principale del telefono.

Comandi al volante:

: rispondi alla chiamata.

: termina/rifiuta la chiamata.

## Connessione Bluetooth

Bluetooth è uno standard radio per la connessione wireless, per esempio di un telefono ad altri dispositivi. È possibile trasferire dati come la rubrica telefonica, il registro chiamate, il nome dell'operatore di rete e l'intensità del campo. A seconda dei tipi di telefono, la funzionalità può essere limitata.

Per poter impostare una connessione Bluetooth con il portale telefono, la funzione Bluetooth del telefono cellulare deve essere attivata e il telefono cellulare deve essere impostato su "visibile". Per una descrizione dettagliata consultare le istruzioni per l'uso del telefono cellulare.

## Attivazione Bluetooth

Premere il pulsante **CONFIG** per aprire il menu **Impostazioni**.

Selezionare **Impostazioni telefono** e quindi **Bluetooth**. Il sottomenu presenterà una domanda.

Attivare Bluetooth?



**Sì**

**No**

Impostare il **Bluetooth** su **On** rispondendo alla domanda con **Sì** o **No**, in base alle necessità.

## Accoppiamento di un dispositivo Bluetooth

Premere il pulsante **CONFIG** per aprire il menu **Impostazioni**. Selezionare **Impostazioni telefono**, poi **Associa dispositivo**.

Facoltativamente, è possibile premere due volte il tasto  / .

Viene visualizzato il display seguente.

Attesa abbinamento

Codice : 0000

**Annulla**

Non appena rilevato, il portale Telefono del sistema Infotainment appare nell'elenco dispositivi del proprio dispositivo Bluetooth. Selezionare il portale Telefono.

Quando richiesto, inserire il codice PIN sul dispositivo Bluetooth. I dispositivi sono accoppiati e connessi.

### Avviso

La rubrica telefonica del proprio cellulare sarà scaricata automaticamente. La presentazione e l'ordine delle voci della rubrica possono essere visualizzate in maniera diversa sul display del sistema Infotainment e su quello del telefono cellulare.

Se la connessione Bluetooth è riuscita: qualora un altro dispositivo Bluetooth fosse connesso al sistema Infotainment, tale dispositivo sarà disconnesso dal sistema.

Se la connessione Bluetooth è fallita: avviare di nuovo la procedura descritta in precedenza o consultare la guida d'uso del dispositivo Bluetooth.

### Avviso

Il numero massimo di dispositivi accoppiabili al sistema Infotainment è 5.

### Modifica del codice Bluetooth

Premere il pulsante **CONFIG** per aprire il menu **Impostazioni**.

Selezionare **Impostazioni telefono**, poi **Modifica codice Bluetooth**. Viene visualizzato il display seguente.



Inserire il codice PIN di quattro cifre desiderato e confermare con **OK**.

### Connessione a un altro dispositivo accoppiato

Premere il pulsante **CONFIG** per aprire il menu **Impostazioni**.

Selezionare **Impostazioni telefono**, poi **Elenco dispositivi**. Viene visualizzata una lista di dispositivi Bluetooth attualmente accoppiati al sistema Infotainment.

### Avviso

Il dispositivo Bluetooth correntemente connesso al sistema Infotainment è indicato con **✓**.



Selezionare il dispositivo desiderato. Viene visualizzato un sottomenu.

Selezionare l'elemento **Seleziona** del sottomenu per stabilire la connessione.

### Disconnessione di un dispositivo

Premere il pulsante **CONFIG** per aprire il menu **Impostazioni**.

Selezionare **Impostazioni telefono**, poi **Elenco dispositivi**. Viene visualizzata una lista di dispositivi Bluetooth attualmente accoppiati al sistema Infotainment.

#### **Avviso**

Il dispositivo Bluetooth correntemente connesso al sistema Infotainment è indicato con **✓**.

Selezionare il dispositivo accoppiato. Viene visualizzato un sottomenu.

Selezionare l'elemento **Abtrennen** del sottomenu per disconnettere il dispositivo.

#### **Rimozione di un dispositivo accoppiato**

Premere il pulsante **CONFIG** per aprire il menu **Impostazioni**.

Selezionare **Impostazioni telefono**, poi **Elenco dispositivi**. Viene visualizzata una lista di dispositivi Bluetooth attualmente accoppiati al sistema Infotainment.

#### **Avviso**

Il dispositivo Bluetooth correntemente connesso al sistema Infotainment è indicato con **✓**.

Selezionare il dispositivo desiderato. Viene visualizzato un sottomenu.

Se il dispositivo è connesso deve prima essere disconnesso (vedere sopra).

Selezionare l'elemento **Elimina** del sottomenu per rimuovere il dispositivo.

#### **Ripristino delle impostazioni di fabbrica predefinite**

Le impostazioni del telefono, ad es. l'elenco dei dispositivi, il codice Bluetooth e la suoneria, possono essere reimpostate sui valori predefiniti.

Premere il pulsante **CONFIG** per aprire il menu **Impostazioni**. Selezionare **Impostazioni telefono**, poi **Ripristina impost. di fabbrica**.

Il sottomenu presenterà una domanda. Per reimpostare tutti i valori predefiniti selezionare **SI**.

## **Chiamata di emergenza**

### **⚠Avvertenza**

La connessione non può essere garantita in tutte le situazioni. Per questo motivo è opportuno non affidarsi esclusivamente a un telefono cellulare quando si tratta di comunicazioni di importanza vitale (ad esempio un'emergenza medica).

In alcune reti potrebbe essere necessaria la presenza nel telefono cellulare di una carta SIM valida inserita correttamente.

### **⚠Avvertenza**

Ricordarsi che è possibile fare e ricevere chiamate al telefono cellulare, se ci si trova in un'area di servizio dove la copertura del segnale sia abbastanza forte. In alcune circostanze non è possibile fare chiamate d'emergenza tramite le reti di telefonia cellulare; è

possibile che tali telefonate non possano essere fatte quando altri servizi e/o funzioni del telefono cellulare sono attive. È consigliabile chiedere informazioni sull'argomento ai fornitori locali del servizio telefonico.

Il numero di emergenza può variare da una regione o da una nazione all'altra. Informarsi in anticipo sul numero di emergenza vigente nella zona in cui ci si trova.

### **Effettuazione di una chiamata di emergenza**

Comporre il numero per le chiamate di emergenza (per es. **112**).

Viene stabilita la connessione telefonica con la centrale operativa.

Rispondere alle domande del personale addetto sulla situazione di emergenza.

### **⚠ Avvertenza**

Non terminare la chiamata finché ciò non viene richiesto dalla centrale operativa.

### **Funzionamento**

Non appena è stata stabilita una connessione Bluetooth fra il proprio telefono cellulare e il sistema Infotainment è possibile utilizzare numerose funzioni del telefono cellulare attraverso il sistema Infotainment.

Per es., è possibile stabilire una connessione tramite il sistema Infotainment con i numeri telefonici memorizzati nel telefono cellulare o modificare i numeri telefonici.

#### **Avviso**

Nella modalità vivavoce è possibile continuare a usare le funzioni del telefono, ad esempio ricevere una telefonata o regolare il volume.

Dopo aver stabilito una connessione fra il telefono cellulare e il sistema Infotainment i dati del telefono cellulare vengono trasmessi al sistema

Infotainment. La trasmissione può richiedere alcuni minuti a seconda del modello di telefono. Durante questo periodo il funzionamento del telefono cellulare tramite il sistema Infotainment è possibile soltanto in misura limitata.

#### **Avviso**

Non tutti i cellulari supportano tutte le funzioni del Mobile Phone portal. È quindi possibile che si presentino differenze rispetto alla gamma di funzioni descritte con questi cellulari specifici.



### **Prerequisiti**

I seguenti prerequisiti devono essere soddisfatti per usare la modalità vivavoce del sistema Infotainment:

- La funzione Bluetooth del sistema Infotainment deve essere attivata ☞ 99.
- La funzione Bluetooth del telefono cellulare deve essere attivata (vedi guida d'uso del dispositivo).

- Il telefono cellulare deve essere impostato su "visibile" (vedi guida d'uso del dispositivo).
- Il telefono cellulare deve essere accoppiato al sistema Infotainment ⇨ 99.

### Attivazione della modalità vivavoce

Premere il tasto  /  sul pannello di controllo del sistema Infotainment. Verrà visualizzato il menu principale del telefono.

#### Avviso

Se non ci sono telefoni cellulari connessi al sistema Infotainment appare il messaggio **Telefono non disponibile**. Per una descrizione dettagliata su come stabilire una connessione Bluetooth ⇨ 99.



A questo punto è possibile controllare molte funzioni del telefono cellulare dal menu principale del telefono (e relativi sottomenu) e dai comandi per il telefono sul volante.

### Iniziare una chiamata

**Immissione manuale di un numero**  
Una volta all'interno del menu principale del telefono premere la manopola **MENU-TUNE** per aprire il **Menu telefono**.

Selezionare la voce del sottomenu **Immettere un numero**. Sarà visualizzato lo schermo seguente.



Inserire il numero desiderato e selezionare  sul display per avviare la composizione.

### Avviso

Per aprire lo schermo **Ricerca** della rubrica selezionare .

### Uso della rubrica telefonica

La rubrica contiene i nominativi e i numeri dei contatti.

Una volta all'interno del menu principale del telefono premere la manopola **MENU-TUNE** per aprire il **Menu telefono**.

Selezionare la voce del sottomenu **Rubrica**. Sarà visualizzato lo schermo seguente.

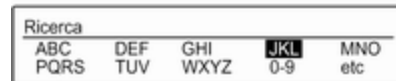

Proprio come in un telefono o in un cellulare, le lettere sono organizzate sul display in gruppi alfabetici: **abc, def, ghi, jkl, mno, pqrs, tuv e wxyz**.

Selezionare il gruppo di lettere desiderato. Sarà visualizzata la rubrica, mostrando le voci che iniziano con una delle lettere nel gruppo selezionato.

Far scorrere l'elenco e selezionare il nominativo della voce desiderata.

Far scorrere l'elenco dei numeri telefonici e selezionare il numero desiderato. Verrà composto il numero telefonico corrispondente.

### Regolazione dell'ordine di raggruppamento della rubrica

Dopo aver accoppiato e connesso un telefono cellulare al sistema Infotainment, la rubrica telefonica con numeri telefonici e relativi nominativi verrà automaticamente scaricata nel sistema Infotainment.

La rubrica del sistema Infotainment può essere organizzata per **Nome** o **Ultimo nome**.

Premere il pulsante **CONFIG** per aprire il menu **Impostazioni**.



Selezionare **Impostazioni telefono**, poi **Rubrica di smistamento**.

Selezionare l'opzione desiderata.

### Utilizzo delle liste chiamate

Tutte le chiamate in arrivo, in uscita o perse vengono registrate nelle corrispondenti liste chiamate.

Una volta all'interno del menu principale del telefono premere la manopola **MENU-TUNE** per aprire il **Menù telefono**. Selezionare la voce del sottomenu **Registri chiamate**.

Facoltativamente, è possibile premere il tasto  / .

Sarà visualizzato lo schermo seguente.



Selezionare il registro chiamate desiderato, ad es. **Chiamate perse**. Sarà visualizzato un menu con il registro chiamate corrispondente.





Per effettuare una chiamata: selezionare la voce della lista desiderata. Verrà composto il numero telefonico corrispondente.

### Ricomporre un numero telefonico

L'ultimo numero telefonico può essere ricomposto.

Premere il tasto  sul volante per aprire il menu **Richiama**.

Premere nuovamente il tasto  per avviare la composizione.

Premere il tasto   sul volante per uscire dal menu **Richiama**. Facoltativamente, è possibile utilizzare la manopola **MENU-TUNE** per selezionare **No** sul display.



## Telefonata in arrivo

Se al momento dell'arrivo di una chiamata è attiva la modalità audio, ad es. la modalità radio o CD, la fonte audio relativa verrà silenziata fino al termine della chiamata.

Per rispondere alla chiamata: selezionare **Rispondi** sul display.

Per rifiutare la chiamata: selezionare **Rifiuta** sul display.

## Seconda telefonata in arrivo

Se si riceve un'altra chiamata durante una chiamata in corso, viene visualizzato un messaggio.

Per rispondere alla seconda chiamata e terminare la chiamata in corso: selezionare **Rispondi** sul display.

Per rifiutare la seconda chiamata e continuare la chiamata in corso: selezionare **Rifiuta** sul display.

## Cambio della suoneria

Premere il pulsante **CONFIG** per aprire il menu **Impostazioni**.

Selezionare **Impostazioni telefono**, **Suono e segnali** e quindi **Suoneria**. Un elenco di tutte le suonerie disponibili è visualizzato.

Selezionare la suoneria desiderata.

Per una descrizione dettagliata sul volume della suoneria ⇨ 79.

## Funzioni durante una telefonata

Durante una chiamata in corso il menu principale del telefono è visualizzato come segue.

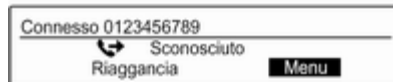

Selezionare **Menu** sul display per aprire il menu **Connesso**.

Selezionare **Riaggancia** sul display per terminare la chiamata.

## Attivazione della modalità privata

Nel menu **Connesso**, selezionare la voce del sottomenu **Chiamata privata** per passare la chiamata al telefono cellulare. Viene visualizzato il display seguente.

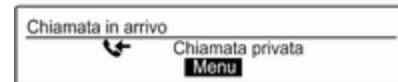

Per ripassare la chiamata al sistema Infotainment selezionare **Menu** sul display e quindi **Trasferisci chiamata**.

## Disattivazione/attivazione del microfono

Nel menu **Connesso**, impostare la voce del sottomenu **Silenzia mic** su **On**. Il chiamante non potrà più sentirvi.

Per riattivare il microfono: reimpostare la voce del sottomenu **Silenzia mic** su **Off**.

## Telefoni cellulari e apparecchiature radio CB

### Istruzioni per l'installazione e indicazioni per l'uso

Per l'installazione e l'uso di un telefono cellulare si devono osservare le istruzioni di installazione specifiche del veicolo e le indicazioni fornite dal produttore del telefono cellulare e del dispositivo vivavoce. In caso contrario si può invalidare l'omologazione del veicolo (direttiva EU 95/54/CE).

Consigli per un funzionamento senza problemi:

- Far installare l'antenna esterna a norma per ottenere la massima copertura possibile,
- Potenza di trasmissione massima 10 Watt,
- Installazione del telefono in un punto adatto, consultare la Nota sull'argomento del Manuale d'uso e manutenzione, capitolo **Sistema airbag**.

Richiedere assistenza per identificare le posizioni di montaggio predeterminate per l'antenna esterna o i supporti di altri dispositivi; informarsi inoltre sulle modalità di utilizzo di dispositivi con una potenza di trasmissione superiore a 10 Watt.

L'uso di un dispositivo vivavoce senza antenna esterna e che utilizza gli standard di telefonia mobile GSM 900/1800/1900 e UMTS è consentito solo se la potenza di trasmissione massima del telefono cellulare non supera i 2 Watt per il GSM 900, o 1 Watt per gli altri tipi.

Per motivi di sicurezza, non utilizzare il telefono mentre si guida. Anche se si usa un kit vivavoce, conversare al telefono può essere fonte di distrazione.

#### Avvertenza

Le apparecchiature radio e i telefoni cellulari non conformi con gli standard di telefonia mobile sopra

elencati si devono utilizzare solamente con un'antenna posta al di fuori del veicolo.

#### Attenzione

Quando utilizzati all'interno del veicolo senza un'antenna esterna, i telefoni mobili e gli impianti radio possono provocare guasti nell'elettronica del veicolo, a meno che non vengano rispettate le normative sopra descritte.



## Indice analitico

<b>A</b>			
Accensione della radio.....	80		
Accensione del sistema			
Infotainment.....	74		
Adattamento audio dinamico.....	86		
Aggiornamento degli elenchi			
delle stazioni.....	83		
Annunci del traffico.....	85		
Attivazione della funzione AUX....	92		
Attivazione della funzione USB....	94		
Attivazione della modalità			
telefono vivavoce.....	102		
Attivazione della musica Bluetooth	96		
Attivazione del lettore CD.....	90		
Avvio della riproduzione di un CD	90		
<b>B</b>			
Bluetooth			
Connessione Bluetooth.....	99		
Musica Bluetooth.....	96		
Telefono.....	102		
<b>C</b>			
Chiamare			
Chiamata in arrivo.....	102		
Funzioni durante una			
telefonata.....	102		
Iniziare una chiamata.....	102		
Suoneria.....	102		
Chiamata di emergenza.....	101		
			Comandi audio al volante..... 68
			Connessione Bluetooth..... 99
<b>D</b>			
DAB.....	86		
Digital audio broadcasting.....	86		
<b>E</b>			
Elementi di comando			
Sistema Infotainment.....	68		
Telefono.....	98		
Volante.....	68		
Elenchi dei preferiti.....	82		
Elenchi di memorizzazione			
automatica.....	81		
Memorizzazione delle stazioni..	81		
Ricerca delle stazioni.....	81		
Elenchi stazioni.....	83		
Elenco categorie.....	83		
Elenco delle stazioni preferite.....	83		
Memorizzazione delle stazioni..	82		
Ricerca delle stazioni.....	82		
Elenco telefonico.....	102		
Esclusione degli annunci sul			
traffico.....	85		
<b>F</b>			
Funzionamento.....	96, 102		
Ingresso AUX.....	92		
Lettore CD.....	90		

Menu.....	76
Musica Bluetooth.....	96
Porta USB.....	94
Radio.....	80
Telefono.....	102
Funzionamento del menu.....	76
Funzionamento di base.....	76
Funzione di antifurto .....	67
Funzione di richiamata.....	102
<b>I</b>	
Impostazioni dell'ora.....	74
Impostazioni della data.....	74
Impostazioni della lingua.....	74
Impostazioni del sistema	
Impostazioni veicolo.....	74
Lingua.....	74
Ora e data.....	74
Ripristinare le impostazioni di	
fabbrica.....	74
Impostazioni del tono.....	77
Impostazioni di volume.....	79
Informazioni generali.....	
.....	89, 92, 93, 96, 98
Ingresso AUX.....	92
Lettore CD.....	89
Musica Bluetooth.....	96
Porta USB.....	93
Sistema Infotainment.....	66
Telefono.....	98

Ingresso AUX	
Attivazione.....	92
Funzionamento.....	92
Informazioni generali.....	92
Regolazione del volume.....	92
<b>L</b>	
Lettore CD	
Attivazione.....	90
Avvio della riproduzione di un	
CD.....	90
Informazioni generali.....	89
Inserire il CD.....	90
Menu CD.....	90
Rimozione di un CD.....	90
Utilizzo.....	90

<b>M</b>	
Manopola MENU-TUNE.....	76
Memorizzazione delle stazioni	81, 82
Menu CD.....	90
Menu gamme d'onda.....	83
Menu USB.....	94
Musica Bluetooth	
Attivazione.....	96
Funzionamento.....	96
Informazioni generali.....	96
Prerequisiti.....	96

<b>P</b>	
Pannello di controllo Infotainment	68
Panoramica dei comandi.....	68
Porta USB	
Attivazione.....	94
Avvertenze.....	93
Connessione di un dispositivo	
USB.....	93
Funzionamento.....	94
Informazioni generali.....	93
Menu USB.....	94
Rimozione del dispositivo USB.	94
<b>R</b>	
Radio	
Adattamento audio dinamico... ..	86
Aggiornamento degli elenchi	
delle stazioni.....	83
Annunci DAB.....	83
Annunci del traffico.....	85
Attivazione.....	80
Configurazione di DAB.....	86
Configurazione di RDS.....	85
Digital audio broadcasting	
(DAB).....	86
Elenchi di memorizzazione	
automatica.....	81
Elenchi stazioni.....	83
Elenco categorie.....	83

Elenco delle stazioni preferite	
.....	82, 83
Memorizzazione delle stazioni.....	81, 82
Menu gamme d'onda.....	83
Radio data system (RDS).....	85
Regionalizzazione.....	85
Ricerca delle stazioni.....	81, 82
Ricerca di una stazione.....	80
Selezione banda.....	86
Selezione della lunghezza d'onda.....	80
Servizio informazioni sul traffico	85
Sintonizzazione di una stazione	80
Utilizzo.....	80
Radio data system (RDS) .....	85
RDS.....	85
Regionalizzazione.....	85
Registri chiamate.....	102
Regolazione automatica del volume.....	79
Ricerca delle stazioni.....	81, 82
Ricerca stazioni.....	80
Riproduzione dei file audio memorizzati.....	94
<b>S</b>	
Selezione della lunghezza d'onda	80
Servizio informazioni sul traffico...	85
Silenziamento.....	74

<b>Suoneria</b>	
Selezione della suoneria.....	102
Volume suoneria.....	79
<b>T</b>	
Telefoni cellulari e apparecchiature radio CB .....	106
<b>Telefono</b>	
Attivazione.....	102
Avvertenze.....	98
Bluetooth.....	98
Chiamata in arrivo.....	102
Chiamate di emergenza.....	101
Composizione di un numero... ..	102
Connessione Bluetooth.....	99
Elementi di comando.....	98
Elenco telefonico.....	102
Funzioni durante una telefonata.....	102
Informazioni generali.....	98
Prerequisiti.....	102
Registri chiamate.....	102
Ricomporre un numero telefonico.....	102
Selezione della suoneria.....	102

**U**

Uso.....	74, 80, 90, 92
<b>Utilizzo</b>	
Ingresso AUX.....	92
Lettore CD.....	90
Menu.....	76
Musica Bluetooth.....	96
Porta USB.....	94
Radio.....	80
Telefono.....	102

**V**

<b>Volume</b>	
Compensazione del volume in funzione della velocità.....	79
Esclusione dell'audio.....	74
Limitazione del volume alle alte temperature.....	74
Regolazione automatica del volume.....	79
Regolazione del volume.....	74
Volume massimo all'accensione	79
Volume suoneria.....	79
Volume TA.....	79
Volume massimo all'accensione. .	79
Volume TA.....	79

---

# FlexDock

FlexDock .....	112
Indice analitico .....	114

## FlexDock

Informazioni generali .....	112
Utilizzo .....	112

### Informazioni generali

FlexDock consiste in una base integrata e diversi tipi di cradle (alloggiamenti) che possono essere attaccati alla base. Inserendo un iPhone o un altro smartphone nel cradle, è possibile controllare lo smartphone dal sistema Infotainment, dai comandi al volante o dal touch screen.

È possibile trovare informazioni dettagliate sull'uso del cradle nel relativo manuale in dotazione.

#### **⚠ Avvertenza**

I dispositivi attaccati al FlexDock devono essere usati in maniera tale da non distrarre il guidatore e poter guidare il veicolo in totale e costante sicurezza. Le rispettive leggi e i regolamenti del paese in cui si sta guidando devono essere sempre rispettati. Queste leggi possono differire dalle informazioni contenute nel presente manuale. In caso di dubbio, arrestare il veicolo e usare il dispositivo a veicolo fermo.

### Avviso

Non utilizzare contemporaneamente un'altra fonte audio dalla presa USB a causa della sovrapposizione di entrambe le fonti audio.

#### **Attenzione**

Per evitare furti, non lasciare il telefono cellulare nel FlexDock quando ci si allontana dal veicolo.

### Utilizzo

#### Attacco del cradle (alloggiamento) alla base





1. Rimuovere la copertura dalla base.
2. Infilare il cradle nella base e ripiegare.

## Connessione dello smartphone al sistema Infotainment

### Smartphone universale

Connettere lo smartphone al cradle utilizzando il cavo di connessione.

### iPhone

L'iPhone si connette automaticamente all'inserimento nel cradle.

A seconda dello stato del software e delle apparecchiature, la funzionalità dell'iPhone può essere limitata.

### Utilizzo dello smartphone

In caso di connessione tramite FlexDock, lo smartphone presenta le stesse funzionalità della connessione tramite presa USB. Per informazioni dettagliate consultare le istruzioni corrispondenti nel presente manuale.

Per utilizzare la funzione telefono o musica mediante Bluetooth è necessario stabilire una connessione Blue-

tooth. Per informazioni dettagliate consultare le istruzioni corrispondenti nel presente manuale e le istruzioni d'uso dello smartphone.

## Rimozione del cradle dalla base

1. Premere il tasto di rilascio e rimuovere il cradle.



2. Attaccare la copertura alla base.

---

**Indice analitico**

<b>B</b>	
Base.....	112
<b>C</b>	
Cradle.....	112
<b>F</b>	
FlexDock.....	112
<b>I</b>	
Informazioni generali.....	112
<b>U</b>	
Utilizzo.....	112

[www.opel.com](http://www.opel.com)

Copyright by ADAM OPEL AG, Rüsselsheim, Germany.

Le informazioni contenute nella presente pubblicazione sono valide a partire dalla data indicata di seguito. Adam Opel AG si riserva il diritto di apportare modifiche a specifiche tecniche, funzionalità e design dei veicoli relativamente alle informazioni contenute nella presente pubblicazione nonché alla pubblicazione stessa.

Edizione: maggio 2014, ADAM OPEL AG, Rüsselsheim.

Stampato su carta sbiancata senza cloro.

**KTA-2745/3-it**

**05/2014**

